



	Подбор расходных материалов	Стр. 278-286
	Крепление к металлу (кровля и стены)	Стр. 287-292
	Общестроительные работы	Стр. 293-302
	Механика и электрика	Стр. 305-317
	Деревянные конструкции	Стр. 318-319
	Внутренняя отделка	Стр. 320-321
	Маркировка стали	Стр. 322-327
	Решетчатый настил	Стр. 327-336
	Аксессуары и принадлежности	Стр. 337-340
	Устранение неисправностей	Стр. 341-342
	Семинар-практикум	Стр. 343

Расходные материалы для газовых монтажных пистолетов серии GX и VX

- Оптимальное применение
- Возможное применение

Базовый материал				Длина ножки элемента (мм)	Нагрузка на вырыв N_{rec} (кН) (макс)	Нагрузка на срез V_{rec} (кН) (макс)
Прочность бетона (макс Н/мм ²)	Толщина стали (мм)	Кирпичная кладка	Дерево			

Расходные материалы для GX и VX

Область применения / Характеристики

Маркировка	Применение	Прочность бетона (макс Н/мм ²)	Толщина стали (мм)	Кирпичная кладка	Дерево	Длина ножки элемента (мм)	Нагрузка на вырыв N_{rec} (кН) (макс)	Нагрузка на срез V_{rec} (кН) (макс)
GC 22	Газовый баллон для GX 120							
GC 32	Газовый баллон для GX 90							
GX-WF	Гвозди для крепления дерева к дереву				●	51-90		
X-C G3 MX	Крепление к бетону (стены, пол)	≤ 30	●	●		20-39	0,4	0,4
X-S G3 MX	Крепление к стали		≥ 4			14	0,4	0,4
X-P G3 MX	Крепление к тяжелому бетону (потолок)	≤ 45	≥ 4	●		18	0,4	0,4
X-ECT MX	Крепление трубок ПВХ и пучков кабелей к бетону	●	●	●				
X-EKB MX	Крепление силовых кабелей к стали и бетону	●	●	●				
X-ET MX	Крепление коробов и распределительных коробок к стали и бетону	●	●	●				
X-EKS-E MX	Крепление трубок под кабели к стали и бетону	●	●	●				
X-EKS MX	Крепление трубок под кабели к стали и бетону	●	●	●				
X-FB MX / X-FB-E MX	Крепление труб отопления (на полу) и гофрированных трубок для кабелей к бетону	●	●	●				
X-DFB MX / X-DFB-E MX	Крепление пластиковых и металлопластиковых труб под стяжку	●	●	●				
X-NS U/MX	Крепление резьбовой шпильки к стали и бетону	●	●	●				
X-CC MX	Крепление силовых кабелей к стали и бетону	●	●	●				
X-TT MX	Текстильная лента для крепления кабельных и отопительных трубок	●	●	●				
X-P17 B3 MX	Крепление к тяжелому бетону	≤ 45	≥ 4					
X-C20 B3 MX	Крепление к бетону (стены, потолок)	≤ 30		●				
X-C24 B3 MX	Крепление к бетону (стены, потолок)	≤ 30		●				
X-S14 B3 MX	Крепление к стали		≥ 4					

Для использования с моделями					Дополнительная информация	Особенности
GX 90-WF	GX 120	DX 460-F8, MX	DX E72 / DX 2	BX 3		
	•					
•						
•						0, 12, 55, A2, A4
	•					2-8
	•					2-8
	•					2-8
	•	•	•	•	Используется с гвоздями X-C, X-U, X-P, X-C G3, X-P G3, X-S G3, X-P B3, X-C B3, X-S B3	
	•	•	•	•	Используется с гвоздями X-C, X-U, X-P, X-C G3, X-P G3, X-S G3, X-P B3, X-C B3, X-S B3	
	•	•	•	•	Используется с гвоздями X-C, X-U, X-P, X-C G3, X-P G3, X-S G3, X-P B3, X-C B3, X-S B3	
	•	•	•	•	Используется с гвоздями X-C, X-U, X-P, X-C G3, X-P G3, X-S G3, X-P B3, X-C B3, X-S B3	
	•	•	•	•	Используется с гвоздями X-C, X-U, X-P, X-C G3, X-P G3, X-S G3, X-P B3, X-C B3, X-S B3	
	•	•	•	•	Используется с гвоздями X-C, X-U, X-P, X-C G3, X-P G3, X-S G3N, X-P B3, X-C B3, X-S B3	
	•	•	•	•	Используется с гвоздями X-C, X-U, X-P, X-C G3, X-P G3, X-S G3, X-P B3, X-C B3, X-S B3	
	•	•	•	•	Используется с гвоздями X-C, X-U, X-P, X-C G3, X-P G3, X-S G3, X-P B3, X-C B3, X-S B3	
	•	•	•	•	Используется с гвоздями X-C, X-U, X-P, X-C G3, X-P G3, X-S G3, X-P B3, X-C B3, X-S B3	
	•	•	•	•	Используется с гвоздями X-C, X-U, X-P, X-C G3, X-P G3, X-S G3, X-P B3, X-C B3, X-S B3	
				•		2-8
				•		2-8
				•		2-8
				•		2-8

Расходные материалы для монтажных пистолетов серии DX

- Оптимальное применение
- Возможное применение

Базовый материал				Длина ножки элемента (мм)	Нагрузка на вырыв N_{res} (кН) (макс)	Нагрузка на срез V_{res} (кН) (макс)
Прочность бетона (макс N/mm^2)	Толщина стали (мм)	Кирпичная кладка	Дерево			

Крепежные элементы серии DX (Пороховая техника)

Область применения / Характеристики

Изображение	Маркировка	Применение	Прочность бетона (макс N/mm^2)	Толщина стали (мм)	Кирпичная кладка	Дерево	Длина ножки элемента (мм)	Нагрузка на вырыв N_{res} (кН) (макс)	Нагрузка на срез V_{res} (кН) (макс)
	Лента 6.8/11 M10	Стандартный магазин на 10 патронов							
	Лента 6.8/18 M10	Стандартный магазин на 10 патронов							
	Лента 6.8/11 M10 (коричневые)	Стандартный магазин на 10 патронов							
	Одиночные 5.6/16	Одиночные выстрелы							
	X-U	Универсальное крепление к стали	≤ 45	≥ 6			15-72	0,4	0,4
	X-C	Стандартное крепление к бетону	≤ 30				20-117	0,4	0,4
	X-P	Универсальное крепление к бетону	≤ 45				22-62		
	X-CR	Гвоздь из нержавеющей стали для крепления к бетону и стали	≤ 40	6-8			16-54	0,4	0,4
	X-SW	Элемент для монтажа тонких изоляционных материалов	≤ 30					0,3	0,3
	X-HSN24	Крепление профнастила		3,2-9,5			22	1,95	4,29
	X-CT	Гвоздь для временных креплений, закрепляемый материал легко удалить	≤ 30				47-97		0,3
	X-IE	Элемент для монтажа изоляционного материала к бетону и кирпичной кладке	≤ 45	≥ 4			200	0,3	0,35
	X-CC	Подвесной элемент для крепления к бетону и стали под углом 90°	≤ 45	≥ 6				0,2	0,2
	DX Kwik	Ответственное крепление для подвеса труб и подвесных конструкций	≤ 60					0,9	0,9
	X-ECH (с гвоздем)	Крепление силовых кабелей к стали и бетону	≤ 55						
	X-EKB (с гвоздем)	Крепление силовых кабелей к стали и бетону	≤ 55						
	X-ET (с гвоздем)	Элемент для крепления кабельных лотков к стали и бетону	≤ 30					0,1	0,1
	X-FB / X-DFB (с гвоздем)	Крепление силовых кабелей или труб водоснабжения к бетону	≤ 30					0,06	0,06

Применяется с пистолетами						Дополнительная информация	Особенности
DX 460-SM	DX 460-F8, MX	DX 460-IE	DX 462	DX 351-BT / BTG	DX 76 MX		
							Защита от коррозии (в микронах)

	•	•	•	•			
					•		
				•		Для использования только с DX 351-BT / BTG	
	•					Для использования гвоздей в лентах (MX) требуется магазин MX 72	5-13
	•					Для использования гвоздей в лентах (MX) требуется магазин MX 72	5-13
	•					Для использования гвоздей в лентах (MX) требуется магазин MX 72	5-13
	F8						Эквивалентно стали A4
	•						5-13
•						Рекомендуется использовать только с красными патронами. Необходимо выполнять проверку крепления с помощью шаблона.	
	•						5-13
		•				Рекомендуется использовать с желтыми и зелеными патронами	5-13
	F8						5-13
	F8					ТХ-С-5/18 (291474) DNH 37 ТХ-С-5/23В (28557), DKN 48 Х-460-Р Kwik	5-13
	F8					До 30 кабелей	5-13
	F8					4-10 кабелей	5-13
	F8						5-13
	F8					Кабели и трубы 8 - 40 мм	5-13

Расходные материалы для монтажных пистолетов серии DX

- Оптимальное применение
- Возможное применение

Базовый материал				Длина ножки элемента (мм)	Нагрузка на вырыв N_{res} (кН) (макс)	Нагрузка на срез V_{res} (кН) (макс)
Прочность бетона (макс Н/мм ²)	Толщина стали (мм)	Кирпичная кладка	Дерево			

Крепежные элементы серии DX (Пороховая техника)

Область применения / Характеристики

Изображение	Маркировка	Применение	Прочность бетона (макс Н/мм ²)	Толщина стали (мм)	Кирпичная кладка	Дерево	Длина ножки элемента (мм)	Нагрузка на вырыв N_{res} (кН) (макс)	Нагрузка на срез V_{res} (кН) (макс)
	X-EM 6, 8, 10	Резьбовые шпильки для крепления к стали		≥ 6			M6 M8, M10	1,6 2,4	1,6 2,4
	X-M 6, 8, 10	Резьбовые шпильки для крепления к стали и бетону	≤ 45					0,4	0,4
	X-ST-GR M8	Шпильки из нержавеющей стали для крепления к стали и бетону	≥ 20	6 – 12			30	1,8 3,0	1,8 3,0
	X-BT M6, M8, M10	Шпильки из нержавеющей стали для крепления к стали с защитным покрытием		≥ 8				2,3	3,4
	X-ENP / X-ENP 2K	Гвозди для серийного крепления профнастила к стальной балке		≥ 6			19	4,7	4,6
	X-HVB	Анкерный упор для межэтажных перекрытий					50–140		
	Маркировочные литеры	Маркировочные литеры для нанесения буквенных и цифровых обозначений на металлические поверхности							
	X-FCM -R	Нержавеющий элемент для крепления решетчатого настила к полу					Высота решетки 25–50		
	X-FCP	Крепление рифленых листов в мягких коррозионных средах (не для использования в открытом море!)					до 13 мм		
	X-GR-RU	Крепление решетчатого настила к полу		≥ 4				0,8	
	SDK 2, PDK 2	Уплотнительный колпачок герметичного монтажа гвоздей X-ENP							
	Шайбы (R23/R36/R36-E)	Используются с держателем шайб для пистолетов BX 3 и GX 120							
	Держатель с удлинителем	Для удаленных креплений (например на потолке)	≤ 30						

Применяется с пистолетами						Дополнительная информация	Особенности	
GX 120	DX 460-F8	DX 460-GR	DX 462	DX 351-BT / BTG	DX 76 MX		Защита от коррозии (в микронах)	Сопротивление вибрации

	•					M10 только с DX 460. Требуется специальная направляющая (Арт.373319) и поршень (Арт. 373300)	5 – 13	•
	•					M10 только с DX 460. Требуется специальная направляющая (Арт.373319) и поршень (Арт. 373300)	5–13	•
	•						Эквивалентно стали А4	•
				•		M8 с направляющей BTG M6, M10 с BT	Эквивалентно стали А4	•
					•	Необходимо выполнять проверку крепления с помощью шаблона	8–16	
					•	Необходимо использовать одиночный гвоздь X-ENP 21 HVB, направляющую F-HVB и поршень X-76-P-HVB	≥ 3	
			•			Направляющая CM – для холодной маркировки и HM – для горячей маркировки до 800° С. Рекомендуется использовать с желтыми и зелеными патронами.		
						Используется резьбовыми шпильками X-CRM 8 мм	5, 45, А4	•
						Используется с с резьбовыми шпильками X-CRM 8 мм	45, А4	•
		•				Необходимо использовать направляющую X-460-F8GR и поршень X-460-PGR. Высота настила 25–40 мм	Гвоздь – А4 Защелка – 45	
						Необходимо использовать специальное установочное устройство		
•								
•	•	•	•	•				

Крепежные элементы для решетчатого настила



	X-FCM-R+X-BT	X-FCM-R+X-ST-GR	X-FCM-M+X-ST-GR	X-FCM-M+X-EM
Класс защиты от коррозии	C5 – высокий уровень защиты; для наружных работ		C3 – средний уровень защиты; промышленное применение	Без покрытия; для внутренних работ
Сертификаты	X-BT: ABS, GL, LR, DNV, ICC, BV X-FCM-R: ABS, GL, LR, DNV	X-CR: ABS, LR X-FCM-R: ABS, GL, LR, DNV	X-CR: ABS, LR, ICC X-FCM-M: ABS, GL, LR, DNV	X-EM: ABS, LR X-FCM: LR
Особенности				
Защита от вибрации	Да	Да	Да	Да
Ограничение для стали S235	≥ 8 мм	6–8 мм	6–8 мм	≥ 6 мм
Ограничение для стали S355	≥ 8 мм	Не применяется	Не применяется	6–10 мм
Шаг решетки настила	18–30 мм	18–30 мм	18–30 мм	18–30 мм
Высота настила	25–50 мм	25–50 мм	25–50 мм	25–50 мм
Дополнительное требующееся оборудование				
Подходящий монтажный пистолет DX	DX 351-BTG	DX 460-GR DX 76 MX/PTR	DX 460-GR DX 76 MX/PTR	DX 460-GR DX 76 MX/PTR
Момент затяжки при установке	5–8 Нм	5–8 Нм	5–8 Нм	5–8 Нм
Подходящий инструмент / ступень при выборе момента затяжки				
SFC 14-A	6–10	6–10	6–10	6–10
SF 22-A	5–8	5–8	5–8	5–8
SFC 22-A	5–8	5–8	5–8	5–8



Безопасность DX технологий

1. Поршневой принцип действия

Энергия порохового заряда передается поршню, который, двигаясь с ускорением, забивает крепежный элемент в базовый материал. Приблизительно 95% кинетической энергии передается на крепежный элемент через поршень, что позволяет контролировать мощность и устанавливать крепеж со значительно меньшей скоростью (менее 100 м/с). Процесс забивания завершается, когда поршень доходит до конца пути пробоя. Такой принцип работы делает сквозной прострел теоретически невозможным.

Предшественниками современных монтажных пистолетов DX были монтажные пистолеты с беспоршневым принципом действия, в которых горячие расширяющиеся газы при выстреле воздействовали непосредственно на крепежный элемент. При беспоршневом принципе 100% энергии передается на крепежный элемент, скорость крепежного элемента в момент выстрела составляет 500–600 м/с, что может привести к сквозному прострелу недостаточно прочного базового материала.

2. Защита от выстрела при падении

Защита от выстрела при падении достигается путем соединения спускового механизма со спусковым крючком. Это полностью предохраняет инструмент от выстрела, вне зависимости от угла падения инструмента на твердую поверхность.

3. Защита от случайного нажатия на курок

Предохранитель спускового крючка обеспечивает невозможность выстрела при случайном его нажатии.

Произвести выстрел возможно только при полном прижатии инструмента к рабочей поверхности с усилием.

4. Предохранитель контактного давления

Предохранитель контактного давления требует прижатия инструмента к рабочей поверхности с усилием.

5. Защита от непреднамеренного выстрела

Защита от непреднамеренного выстрела обеспечивается путем соблюдения последовательности действий: сначала прижать инструмент к поверхности, затем нажать спусковой крючок.

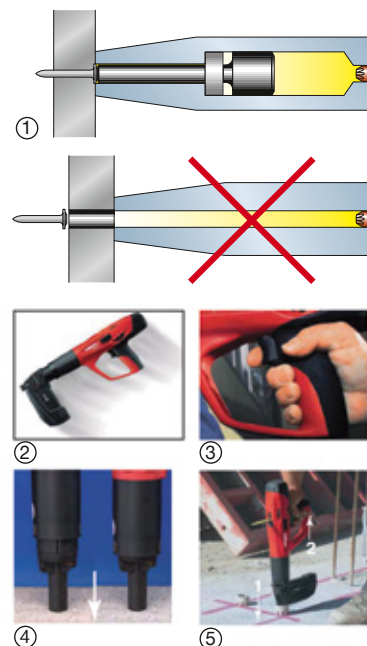

Правила применения DX технологий

Дюбель X-U в бетон
Оптимальная глубина посадки (ET)
дюбеля 22
 $ET+MD=SL$
MD – толщина материала
SL – длина ножки

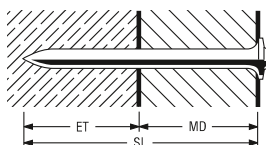

Дюбель X-U в сталь
Оптимальная глубина посадки (ET) 12 ± 2 мм
 $ET+MD=SL$
MD – толщина материала
SL – длина ножки
Мин. толщина стали (H) 6 (4) мм
Макс. толщина стали (H) не ограничена

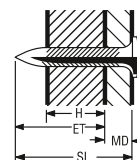

8

Правила креплений в бетон и сталь

Бетон

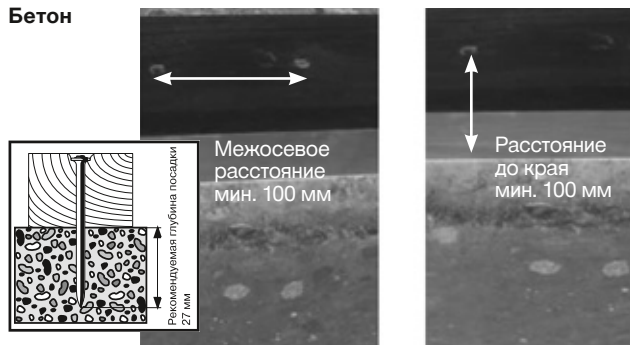

Сталь

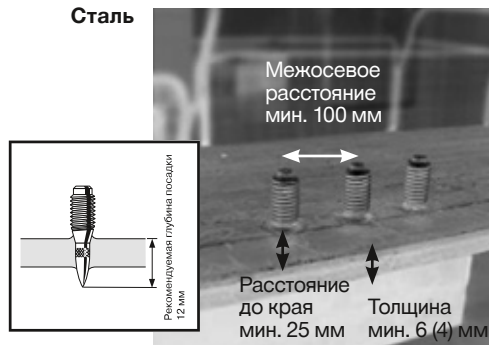

Коррозия

Подверженность коррозии оказывает значительное влияние на пригодность определенного крепежного элемента и, следовательно, на его выбор. В качестве основы для принятия решения о пригодности крепежного элемента для определенного применения нужно разделить варианты применения на три класса:

- Ответственный и долговечный крепеж (например, крепление профилированных металлических листов на крышах и к стенам)
- Не ответственный и долговечный крепеж (например, крепление металлических направляющих для гипсокартонных перегородок)
- Не ответственный и временный крепеж (например, крепление фанеры, упоров и т.п. при монтаже опалубки)

Для не ответственного крепежа оцинкованные крепежные элементы из стандартной углеродистой стали могут быть использованы без каких-либо ограничений.

Для ответственного крепежа существуют приведенные ниже ограничения:

- Независимо от варианта применения существует ограничение на использование оцинкованных крепежных элементов из углеродистой стали при воздействии на них неблагоприятных погодных условий снаружи здания или при установке их внутри помещения при воздействии влаги, например, в результате конденсации. Оцинковка (обычно слой цинка составляет 5–20 мкм) обеспечивает защиту от коррозии в процессе транспортировки и монтажа, когда воздействие неблагоприятных погодных условий полностью исключить невозможно.
- Возвращаясь к приведенному выше примеру крепления профнастила на крышах и стенах, следует сказать, что использование крепежных элементов из оцинкованной стали допускается только в случаях, когда воздействия влаги на крепежный элемент не ожидается. Это, в общем случае, относится к внутренней части двухслойных крыш с изоляцией, а также стен сухих и закрытых помещений – это классическая область применения гвоздей ENP из оцинкованной стали.

Контактная коррозия учитывается путем соблюдения общих правил, касающихся применимых сочетаний разных материалов. Детали, сделанные из менее благородных металлов, подвержены коррозии в большей степени, если находятся в электрохимическом контакте с более крупными деталями, сделанными из более благородных металлов, естественно, при условии наличия электролита. Данная информация в особенности относится к гвоздям X-CR из нержавеющей стали, поскольку только гвозди X-CR пригодны для ответственных и в то же время постоянных креплений вне помещений или в иных местах, подверженных коррозии.

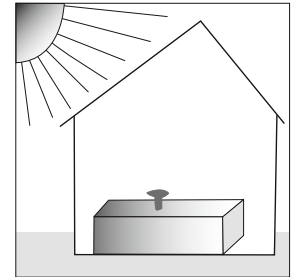
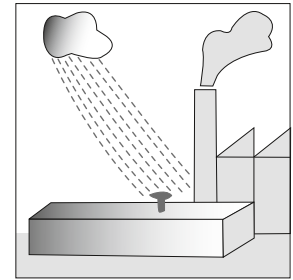

Материал гвоздя для монтажного пистолета











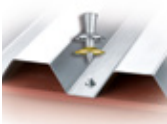















Закрепляемая деталь	Оцинкованная углеродистая сталь	Гвоздь X-CR из нержавеющей стали
Конструкционная сталь (без покрытия)	■	■
Оцинкованный стальной лист	□	□
Алюминиевый сплав	■	■
Лист из нержавеющей стали	■	■

□ Пренебрежимо малая коррозия или отсутствие коррозии крепежного элемента

■ Сильная коррозия крепежного элемента

Ускорение коррозии крепежного элемента в результате контактной коррозии может иметь место только в присутствии электролита (влаги, образующейся в результате выпадения осадков или конденсации).

Выбор инструмента для крепежа профлиста к металлическим основаниям, DX

Применение	Элемент	Инструмент	Направляющая	Поршень	Ст. кольцо
 Соединение профлиста между собой  Крепление профлиста к стальным конструкциям (6 мм – массив стали) Крепление профлиста к стальным конструкциям (3,2–9,6 мм)	 Гвоздь X-ENP2K, 3–6 мм (Арт. 385134)	 DX 76 MX (Арт. 285790)	 MX 76 (Арт. 285521)	Поршень X-76-P-ENP2K + буферн. кольцо (Арт. 3486329)	 X-76-PS (Арт. 285494)
	 Высокопрочный гвоздь X-ENP 19, (Арт. 283507)			Поршень X-76-P-ENP + буферн. кольцо (Арт. 3486328)	
	 Гвоздь X-HSN24 (Арт. 2042971)	 DX 460 SM (Арт. 371685)	 MX SM (Арт. 370827)	Поршень X-460-PSM + буферн. кольцо (Арт. 3486331)	
 Монтаж стальных упоров для заливки бетоном	 Гвоздь X-ENP21 HVB (Арт. 283512)  X-HVB	 DX 76 MX (Арт. 285790)	 X-76-F-HVB (Арт. 285486)	 X-76-P-HVB + 2 ст. кольца (Арт. 3485970)	 X-76-PS (Арт. 285494)
 Крепление шпилек к стали Крепление шпилек к бетону	 X-EM 10H	 DX 76 MX (Арт. 285790)	 X-5-460-F-10 (Арт. 373319)	 X-460 P8 (Арт. 373300)	 X-460 B (Арт. 373330)
	 X-EM 6H / 8H	 DX 460 F8 (Арт. 305178)	Для гвоздей длиной до 72 мм X-460 F8 (Арт. 304529)	 X-460 P8 (Арт. 3486325)	 X-460 B (Арт. 373330)

Пороховой монтажный пистолет DX 76 MX



ОБЛАСТИ ПРИМЕНЕНИЯ

- Сертифицированный способ крепления профилированных металлических листов. Сертификат распространяется на согласованную систему компонентов, в которую входят: патрон 6,8/18M, гвоздь X-ENP для профильных металлических листов и пороховой монтажный пистолет DX 76
- Монтаж решеток к стальному основанию при помощи дополнительного оборудования
- Для использования на стали толщиной 6 мм и более
- Монтаж профлиста и стальных соединительных элементов HVB на стальные основания

ПРЕИМУЩЕСТВА

- Эргономичный дизайн. Несколькокая обрезиненная рукоятка и отличное распределение веса обеспечивают меньшую утомляемость оператора во время работы
- Прочный и надежный инструмент
- Надежная конструкция для высоких нагрузок
- Регулировка мощности для оптимального качества установки крепежного элемента
- Простота чистки и обслуживания без использования каких-либо принадлежностей

Технические данные

Диапазон длин крепежного элемента	22 мм
Регулировка мощности	Да
Размеры (ДхШхВ)	451 x 104 x 237 мм
Автоматический возврат поршня	Нет
Тип патрона	6,8/18 M10
Мощность (макс.)	563 Дж



ФЛИТ МЕНЕДЖМЕНТ

Наименование	Комплект поставки	Упаковка, шт	Номер артикула
DX 76 MX	1x Поршень X-76-P-ENP, 1x Магазин для гвоздей MX 76 сборка, 1x Набор для чистки DX 76/860, 1x Чемодан	1	285790

Патроны DX 6,8/18 M

Наименование	Упаковка, шт	Номер артикула	DX 76
Патроны DX 6,8/18 M зеленые Слабые	100	50601	●
	5000	3548665	
Патроны DX 6,8/18 M желтые Средние	100	416483	●
	5000	3548666	
Патроны DX 6,8/18 M синие Мощные	100	50606	●
Патроны DX 6,8/18 M красные Очень мощные	100	416484	●
	5000	3548667	
Патроны DX 6,8/18 M черные Самые мощные	100	416486	●
	5000	3548668	

Гвоздь для профнастила X-ENP2K MX

ОБЛАСТИ ПРИМЕНЕНИЯ

- В сочетании с монтажным пистолетом DX 76 обеспечивает максимально эффективную систему крепления на закладные рельсы, стальные балки и другие несущие конструкции толщиной от 3 до 6 мм

ПРЕИМУЩЕСТВА

- Для стали толщиной от 3 до 6 мм



Технические данные

Коррозионная защита	Оцинк., толщина покрытия 8–16 мкм
Базовые материалы	Сталь

Наименование	Диаметр ножки крепежа, мм	Длина ножки крепежа, мм	Толщина базового материала, мм	Комплект поставки	Упаковка, шт	Номер артикула
X-ENP2K-20 L15 MX	3,7	26	3–6	1000x Гвоздь, 1x Шаблон для контроля качества установки X-ENP2K-20 L15	1000	385134

Гвоздь X-ENP MX

ОБЛАСТИ ПРИМЕНЕНИЯ

- Крепление профлиста к стальным конструкциям

ПРЕИМУЩЕСТВА

- Насечки по всей длине обеспечивают надежную фиксацию в материале



Технические данные

Коррозионная защита	Оцинк., толщина покрытия 8–16 мкм
В ленте	Да

Наименование	Диаметр ножки крепежа, мм	Толщина базового материала, мм	Комплект поставки	Упаковка, шт	Номер артикула
X-ENP-19 L15MX	4,5	6 – массив стали	1000x Гвоздь, 1x Шаблон для контроля качества установки X-ENP-19 L15	1000	283507

Колпачок уплотнительный SDK2/PDK2

ОБЛАСТИ ПРИМЕНЕНИЯ

- Использование вместе с гвоздями X-ENP-19 для превосходного водостойкого соединения при монтаже к стали

ПРЕИМУЩЕСТВА

- Аккуратный внешний вид и водонепроницаемость



Технические данные

Базовые материалы	Сталь
-------------------	-------

Наименование	Упаковка, шт	Номер артикула
SDK2	100	52708
PDK2	500	52709

Руководство по монтажу гвоздей X-ENP-19 (MX) к стали



Таблица нагрузок

Толщина металла [мм]	Нагрузка на срез [кН]	Нагрузка на вырыв [кН]	Тип крепления А	Тип крепления В	Тип крепления С	Тип крепления D
0,75	2,50	3,35	●	●	●	●
0,88	2,90	3,85	●	●	●	●
1,00	3,20	4,25	●	●	●	●
1,13	3,75	4,50	●		●	
1,25	4,25	4,70	●		●	
1,50	4,60	4,70	●			
1,75	4,60	4,70	●			
2,00	4,60	4,70	●			
2,50	4,60	4,70	●			



HNVB = 8,2–9,8 мм
 для $t_{1,tot} \leq 4 \text{ мм}$

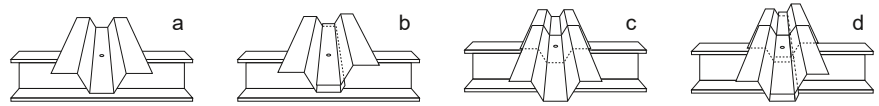
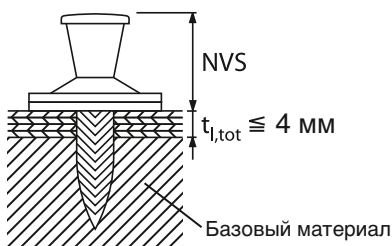
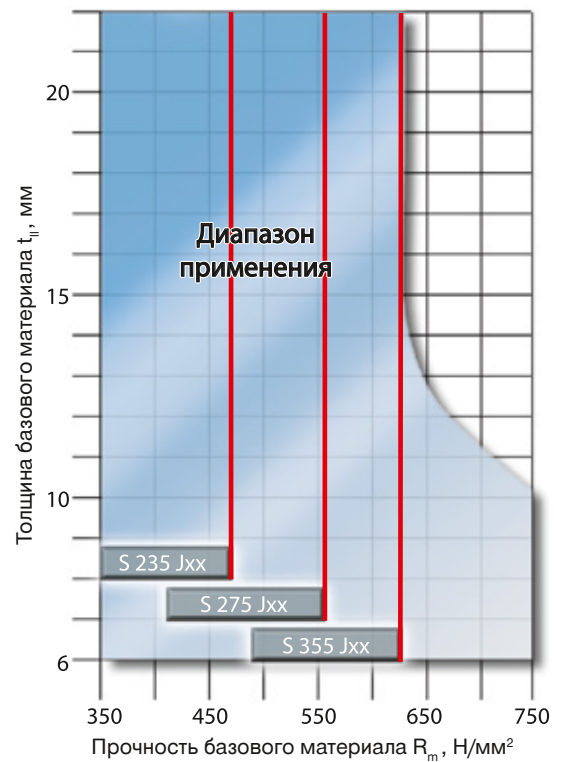
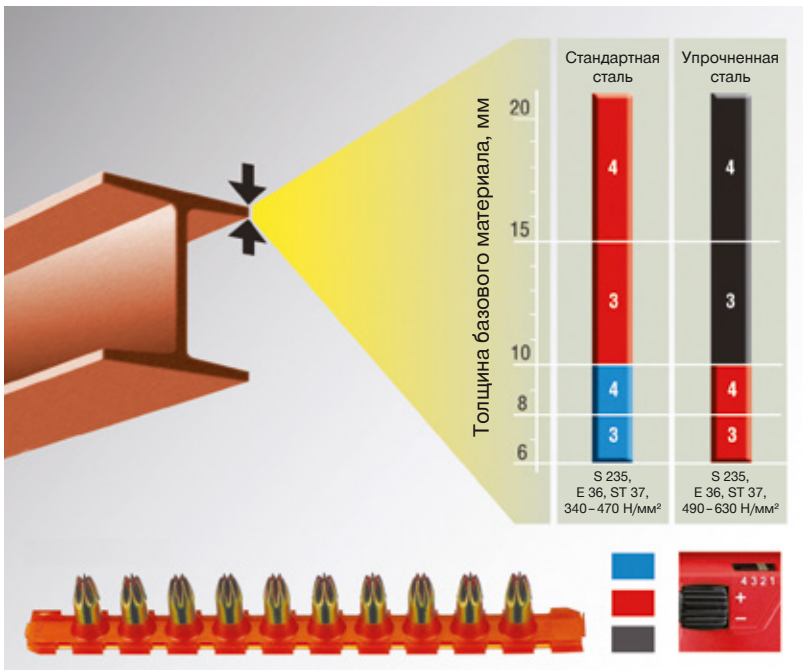
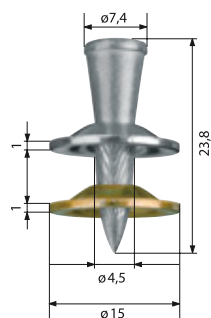

В комплекте с гвоздями поставляется шаблон, с помощью которого можно проверить правильность установки, подобрать нужную мощность выстрела

Сталежелезобетонные конструкции в современном строительстве



Применение в строительной практике сталежелезобетонных конструкций, позволяющих полноценно использовать преимущественные характеристики железобетона и металла в единой конструкции, заняло существенную долю отрасли. Это особый класс конструкций, отличающийся как по своему конструктивному назначению, так и по соотношению использования бетонной и стальной составляющей. Уже само название говорит о том, что конструкция является системой, состоящей из монолитного

железобетона или железобетонной плиты, стальной части, соединительных элементов (анкеров, упоров).

Анкерный упор X-HVB

ОБЛАСТИ ПРИМЕНЕНИЯ

- Анкерный упор для межэтажных перекрытий

ПРЕИМУЩЕСТВА

- Анкерные упоры – это экономичное решение для комбинированных железобетонных конструкций, которое помогает уменьшить общую стоимость монтажных работ



Технические данные

Состав материала	Углеродистая сталь Rm = 295 – 350 Н/м ²
------------------	--

Наименование	Упаковка, шт	Номер артикула
X-HVB 50	250	56467
X-HVB 80	250	239357
X-HVB 95	200	348179
X-HVB 110	200	348180
X-HVB 125	125	348181
X-HVB 140	120	348321

Гвоздь для упора несъемной опалубки X-ENP HVB

ОБЛАСТИ ПРИМЕНЕНИЯ

- Составное перекрытие

ПРЕИМУЩЕСТВА

- Для крепления непосредственно к стальным балкам сквозь профлист



Технические данные

Коррозионная защита	Оцинк., толщина покрытия 8 – 16 мкм
Базовые материалы	Сталь
В ленте	Нет

Наименование	Диаметр ножки крепежа, мм	Длина ножки крепежа, мм	Минимальная толщина базового материала (сталь), мм	Комплект поставки	Упаковка, шт	Номер артикула
X-ENP-21 HVB	4,5	26	8	1x Гвоздь для профнастила ENPH2-21L15	100	283512

Сталежелезобетонные перекрытия по стальному профилированному настилу с применением анкерных упоров Hilti X-HVB

Сталежелезобетонные перекрытия со стальными балками и монолитной плитой по стальным оцинкованным профилированным настилам рекомендуется применять при возведении и реконструкции многоэтажных и малоэтажных промышленных, гражданских и общественных зданий, открытых промышленных этажерок, транспортных галерей и т.п.

Эффективность применения и перспективы данного типа конструкций обуславливаются следующим:

- Снижение расхода стали на балки до 15% по сравнению со стандартным решением, где элементы работают независимо
- Сокращение трудозатрат при строительстве на 25–40% по сравнению с традиционными монолитными перекрытиями (со стержневой арматурой)
- Уменьшение массы перекрытия на 30–50% по сравнению с железобетонными перекрытиями традиционной конструкции
- Уменьшение строительной высоты на 10%
- Сокращение сроков строительства на 25%
- Размещение коммуникаций в гофрах профилированного настила перекрытия
- Повышение безопасности труда и пожарной безопасности на стадии монтажа
- Работа перекрытия как диафрагмы, что позволяет обеспечить общую устойчивость колонн и равномерно распределить горизонтальную нагрузку на вертикальные связи каркаса
- Снижение веса перекрытия, что обуславливает снижение стоимости несущих конструкций и фундаментов
- Существенное снижение расхода материалов на опалубку и леса при укладке монолитного железобетона перекрытия

Пороховой монтажный пистолет для крепления металлической кровли DX 460 SM

ОБЛАСТИ ПРИМЕНЕНИЯ

- Крепление профлиста к стали

ПРЕИМУЩЕСТВА

- Полностью автоматический возврат поршня и перезарядка патрона
- Емкость магазина – 10 крепежных элементов
- Высокая скорость установки – до 700 креплений в час
- Регулятор мощности для оптимального контроля глубины посадки крепежа



ФЛИТ МЕНЕДЖМЕНТ

Технические данные

Цвет патрона/уровень мощности	Красный
Размеры (ДхШхВ)	478 x 72 x 180 мм
Автоматический возврат поршня	Да
Тип патрона	6,8/11 M10
Мощность (макс.)	325 Дж



Наименование	Комплект поставки	Упаковка, шт	Номер артикула
DX 460 (X-SM)	1x Магазин для гвоздей MX SM сборка, 2x Поршень X-460-PSM, 1x Круглая щётка 13, 1x Чемодан, 1x Набор для чистки DX 460	1	371685

Гвозди для крепления профлиста к металлическим основаниям X-HSN24

ОБЛАСТИ ПРИМЕНЕНИЯ

- Крепление профлиста к металлическим основаниям

ПРЕИМУЩЕСТВА

- Высокая скорость установки — до 1000 креплений в час



Технические данные

Базовые материалы	Сталь
В ленте	Да
Диаметр	3,7 мм

Наименование	Диаметр ножки крепежа, мм	Длина ножки крепежа, мм	Толщина базового материала, мм	Комплект поставки	Упаковка, шт	Номер артикула
X-HSN 24M	3,7	24	3,2–9,5	1000x Гвоздь	1	2042971

Патроны 6.8/11 M

Наименование	Упаковка, шт	Номер артикула
Патроны DX 6.8/11 M10 красные Очень мощные	100	50353
	1000	50373
	10 000	3548349



Крепежные элементы для прямого монтажа

Гвозди

Пример:

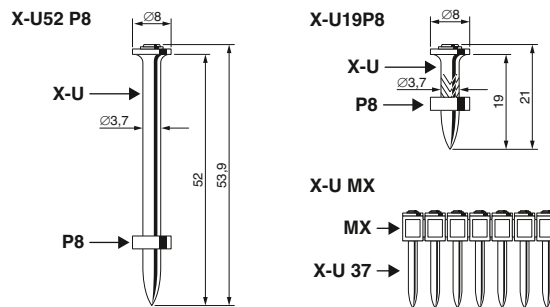

Обозначение: напр. X-CR 39 P8 S12

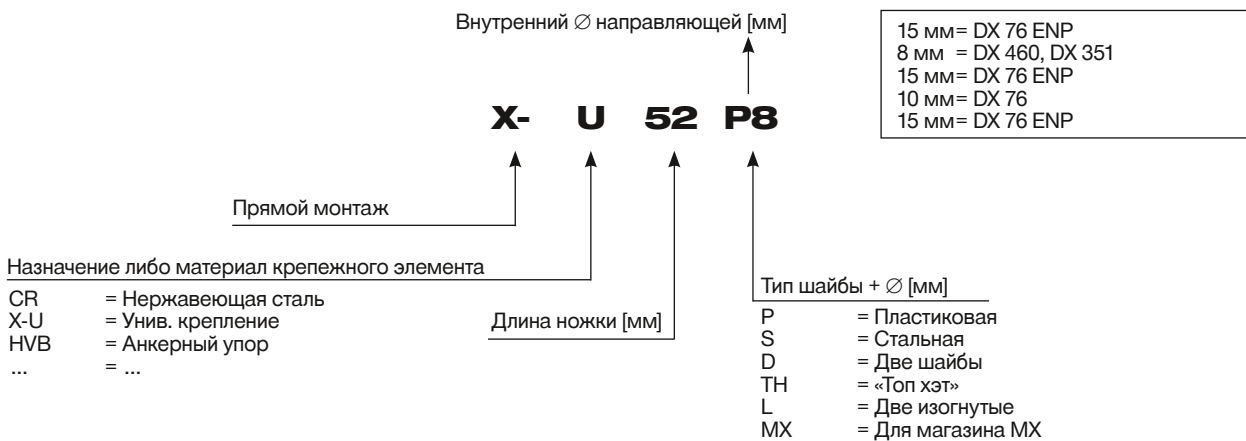

Шпильки

Пример:

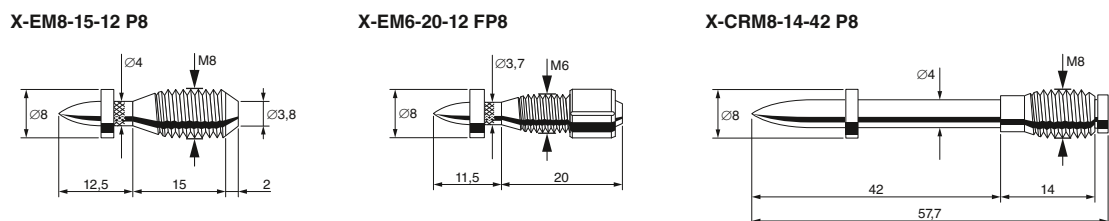

Обозначение: напр. X-EM8-15-12 P8

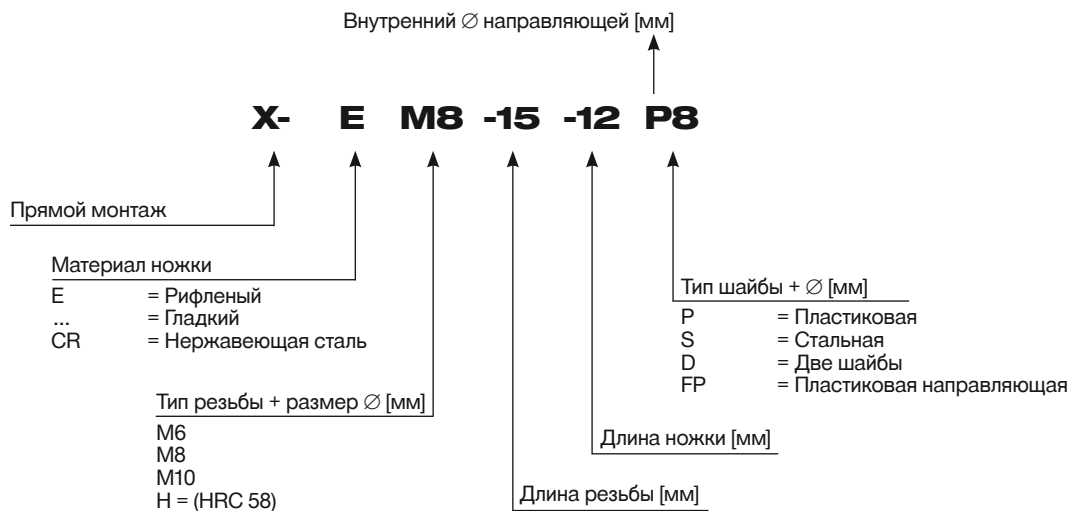

Выбор инструмента и крепежа для общестроительных работ, DX

Применение	Элемент	Инструмент	Направляющая	Поршень	Ст. кольцо																							
<p>Универсальное серийное крепление к бетону: опалубка</p>	<p>Гвозди X-C в ленте Гвозди X-CT в ленте</p>	<p>DX 460 MX 72</p>	<p>MX 72 Для гвоздей длиной до 72 мм (Арт. 370844)</p>	<p>X-460 P8 (Арт. 3486325)</p>	<p>X-460 B (Арт. 373330)</p>																							
<p>Универсальное серийное крепление к стали: уголки, консоли, профили</p>	<p>Гвозди X-U в ленте</p>					<p>Крепление дерева к бетону, например, опалубочные щиты, ограждения и т.д.:</p>	<p>X-C Гвоздь</p>	<p>DX 460 F8 (Арт. 305178)</p>	<p>Для гвоздей длиной до 72 мм X-460 F8 (Арт. 304529)</p>	<p>X-460 P8 (Арт. 3486325)</p>	<p>X-460 B (Арт. 373330)</p>	<p>Временный монтаж деревянных компонентов к бетону</p>	<p>X-CR Гвоздь, нерж. металл</p>	<p>X-CT Гвоздь</p>	<p>X-P Гвоздь</p>	<p>X-U Гвоздь</p>	<p>Установка в бетон и сталь, например, крепление опалубки, фанеры, гидроизоляции, профилей для гипсокартона, металла и т. д.</p>	<p>X-U Гвоздь</p>	<p>DX 2 (Арт. 2084263)</p>	<p>X-2-S (Арт. 2094645)</p>	<p>Поршень DX 2 (Арт. 2103082)</p>	<p>X-2-F8 (Арт. 2094644)</p>	<p>Выравнивание и фиксация опалубки</p>	<p>X-FS Фиксатор опалубки</p>	<p>Крепление гидроизоляционной мембраны толщиной до 2 см к бетону или кирпичной кладке</p>	<p>X-SW Шайба для крепления изоляции</p>	<p>DX 460 IE (Арт. 3493752)</p>	<p>X-460-FIE-XL (Арт. 2046159)</p>
<p>Крепление дерева к бетону, например, опалубочные щиты, ограждения и т.д.:</p>	<p>X-C Гвоздь</p>	<p>DX 460 F8 (Арт. 305178)</p>	<p>Для гвоздей длиной до 72 мм X-460 F8 (Арт. 304529)</p>	<p>X-460 P8 (Арт. 3486325)</p>	<p>X-460 B (Арт. 373330)</p>																							
<p>Временный монтаж деревянных компонентов к бетону</p>	<p>X-CR Гвоздь, нерж. металл</p>																											
	<p>X-CT Гвоздь</p>																											
<p>X-P Гвоздь</p>	<p>X-U Гвоздь</p>																											
<p>Установка в бетон и сталь, например, крепление опалубки, фанеры, гидроизоляции, профилей для гипсокартона, металла и т. д.</p>	<p>X-U Гвоздь</p>	<p>DX 2 (Арт. 2084263)</p>	<p>X-2-S (Арт. 2094645)</p>	<p>Поршень DX 2 (Арт. 2103082)</p>	<p>X-2-F8 (Арт. 2094644)</p>																							
<p>Выравнивание и фиксация опалубки</p>	<p>X-FS Фиксатор опалубки</p>																											
<p>Крепление гидроизоляционной мембраны толщиной до 2 см к бетону или кирпичной кладке</p>	<p>X-SW Шайба для крепления изоляции</p>	<p>DX 460 IE (Арт. 3493752)</p>	<p>X-460-FIE-XL (Арт. 2046159)</p>	<p>X-460 PIE-XL (Арт. 3493943)</p>	<p>X-460 B (Арт. 373330)</p>																							
<p>Крепление изоляционных материалов при монтаже вентилируемых фасадов</p>	<p>X-IE, элемент для крепления изоляции</p>																											

Пороховой монтажный пистолет DX 460 MX 72



ОБЛАСТИ ПРИМЕНЕНИЯ

- Крепление дерева к бетону, силикатному кирпичу или стали
- Крепление металлических пластин к бетону, силикатному кирпичу или стали
- Крепление дренажной пленки и тонкого изоляционного материала к бетону или полнотелому кирпичу
- Установка опалубочных досок с помощью опалубочного гвоздя X-CT
- Монтаж опалубки при помощи крепежных элементов X-FS
- Крепление кирпичной кладки к монолитному каркасу здания

ПРЕИМУЩЕСТВА

- Полностью автоматический
- Высокая скорость монтажа, экономическая эффективность
- Отличные показатели эргономичности с низкой ударной отдачей
- Регулировка мощности
- Универсальность: возможность использования для различных применений
- Низкий уровень шума

Технические данные

Регулировка мощности	Да
Тип поршня	X-460-P8
Цвет патрона	Желтый, Зеленый, Красный, Черный
Размеры (ДхШхВ)	467 x 72 x 180 мм
Вес	4 кг
Автоматический возврат поршня	Да
Тип патрона	6,8/11 M10
Мощность (макс.)	325 Дж



ФЛИТ МЕНЕДЖМЕНТ

Наименование	Комплект поставки	Номер артикула
DX 460 MX 72	1x Поршень X460P8, 1x Направл. крепеж. элем. X-460 сборка, 1x Набор для чистки DX 460, 1x Чемодан	371674

Пороховой монтажный пистолет DX 460-F8



ОБЛАСТИ ПРИМЕНЕНИЯ

- Крепление дерева к бетону, силикатным блокам или стали
- Крепление профнастила к бетону, силикатным блокам или стали
- Крепление дренажной пленки и тонкого изоляционного материала к бетону или полнотелому кирпичу
- Установка опалубочных досок с помощью опалубочного гвоздя X-CT
- Монтаж опалубки при помощи крепежных элементов X-FS
- Крепление кирпичной кладки к монолитному каркасу здания

ПРЕИМУЩЕСТВА

- Универсальность: возможность использования для различных применений
- Отличные показатели эргономичности с низкой ударной отдачей
- Регулировка мощности
- Низкий уровень шума
- Высокая скорость монтажа

Технические данные

Диапазон длин крепежного элемента	12 – 72 мм
Регулировка мощности	Да
Тип поршня	X-460-P8
Цвет патрона	Желтый, Зеленый, Красный, Черный
Размеры (ДхШхВ)	453 x 72 x 180 мм
Вес	3 кг
Автоматический возврат поршня	Да
Тип патрона	6,8/11 M10
Мощность (макс.)	325 Дж



ФЛИТ МЕНЕДЖМЕНТ

Наименование	Комплект поставки	Упаковка, шт	Номер артикула
DX 460 F8	1x Поршень X460P8, 1x Направл. крепеж. элем. X-460-F8 сборка, 1x Набор для чистки DX 460, 1x Чемодан	1	305178

Патроны 6.8/11 М

Наименование			Упаковка, шт	Номер артикула
	DX 460 MX 72	DX 460-F8		
Патроны DX 6.8/11 M10 зеленые Слабые	•	•	100	50351
			1000	50371
			10000	3548348
Патроны DX 6.8/11 M10 желтые Средние	•	•	100	50352
			1000	50372
			10000	3548350
Патроны DX 6.8/11 M10 красные Мощные	•	•	100	50353
			1000	50373
			10000	3548349
Патроны DX 6.8/11 M10 черные Очень мощные	•	•	100	50354
			10000	3548350

Пороховой монтажный пистолет DX 2



ОБЛАСТИ ПРИМЕНЕНИЯ

- Крепление опалубочной фанеры к бетону
- Крепление стальных пластин
- Крепление гипсокартона к бетону
- Крепление фиксаторов кабеля к бетону
- Крепление сетки к бетону
- Крепление дерева к бетону или стали

ПРЕИМУЩЕСТВА

- Простота использования и обслуживания
- Компактный дизайн позволяет работать в труднодоступных местах
- Эффективная и надежная работа
- Постоянная мощность выстрела в течение всего срока службы
- Максимальная длина гвоздя 62 мм и 72 мм для крепления дерева к бетону
- Эргономичный дизайн рукоятки и направляющей крепежного элемента инструмента

Технические данные

Размеры (ДхШхВ)	345 x 50 x 157 мм
Вес	2,4 кг
Тип патрона	6.8/11 M10
Регулировка мощности	Нет
Автоматический возврат поршня	Нет
Мощность (макс.)	245 Дж



ФЛИТ МЕНЕДЖМЕНТ

8

Наименование	Комплект поставки	Номер артикула
DX 2	1x Монтажный пистолет DX 2, 1x Круглая щётка 5/8, 1x Круглая щётка 5/C32, 1x Круглая щётка, 1x Набор запасных частей DX 2 упаков., 1x Чемодан	2084169
DX 2 Комплект	Комп: DX 2 + 5000 патронов желт. + кобура DX 2	3547475
	Комп: DX 2 + 5000 патронов зел. + кобура DX 2	3547476
	Комп: DX 2 + 5000 патронов красн. + кобура DX 2	3547477

Сумка (кобура) для порохового монтажного пистолета DX 2, арт. 2125957



Патроны 6.8/11 М

Наименование	Упаковка, шт	Номер артикула	DX 2
Патроны DX 6.8/11 M10 зеленые Слабые	100	50351	●
	1000	50371	
	10000	3548348	
Патроны DX 6.8/11 M10 желтые Средние	100	50352	●
	1000	50372	
	10000	3548350	
Патроны DX 6.8/11 M10 красные Мощные	100	50353	●
	1000	50373	
	10000	3548349	

Универсальный гвоздь для бетона X-C MX

ОБЛАСТИ ПРИМЕНЕНИЯ

- Крепление дерева к бетону, например, опалубочные щиты, ограждения и т.д.

ПРЕИМУЩЕСТВА

- Гвоздь для крепления к бетону
- Надежный крепежный элемент стандартной надежности для крепления самых различных тонких и толстых материалов к кирпичной кладке и бетону



Технические данные

Коррозионная защита	Оцинк., толщина 5 – 13 мкм
Базовые материалы	Бетон, Бетонный блок, Некоторые типы кирпича (силикатный)
В ленте	Да
Тип острия	Баллистический
Диаметр	3,5 мм

Наименование	Диаметр ножки крепежа, мм	Длина ножки крепежа, мм	Комплект поставки, шт	Номер артикула
X-C 20 MX BULK	3,5	20	100	2091264
X-C 27 MX BULK	3,5	27	100	2091266
X-C 32 MX BULK	3,5	32	100	2091268
X-C 37 MX BULK	3,5	37	100	2091360
X-C 42 MX BULK	3,5	42	100	2091362
X-C 47 MX BULK	3,5	47	100	2091364
X-C 52 MX BULK	3,5	52	100	2091366
X-C 62 MX BULK	3,5	62	100	2091368
X-C 72 MX BULK	3,5	72	100	2091370

Универсальный гвоздь для бетона X-C P8

ОБЛАСТИ ПРИМЕНЕНИЯ

- Крепление к бетону

ПРЕИМУЩЕСТВА

- Для креплений в бетон, не предназначен для больших нагрузок
- Надежный крепежный элемент



Технические данные

Коррозионная защита	Нет
Базовые материалы	Бетон, Бетонный блок, Некоторые типы кирпича (силикатный)
В ленте	Нет
Диаметр	3,5 мм

Наименование	Диаметр ножки крепежа, мм	Длина ножки крепежа, мм	Комплект поставки, шт	Номер артикула
X-C 22 P8	3,5	22	100	2091377
X-C 27 P8	3,5	27	100	2091379
X-C 32 P8	3,5	32	100	2091381
X-C 37 P8	3,5	37	100	2091383
X-C 42 P8	3,5	42	100	2091385
X-C 47 P8	3,5	47	100	2091387
X-C 52 P8	3,5	52	100	2091389
X-C 62 P8	3,5	62	100	2091391
X-C 72 P8	3,5	72	100	2091393

Универсальный гвоздь для бетона X-P MX

ОБЛАСТИ ПРИМЕНЕНИЯ

- Крепление дерева к бетону, например, опалубочные щиты, ограждения и т.д.

ПРЕИМУЩЕСТВА

- Гвоздь для крепления к бетону
- Надежный крепежный элемент стандартной надежности для крепления самых различных тонких и толстых материалов к кирпичной кладке и бетону



Технические данные

Коррозионная защита	Нет
Базовые материалы	Бетон, Бетонный блок, Некоторые типы кирпича (силикатный)
В ленте	Да
Диаметр	3,5 мм

Наименование	Диаметр ножки крепежа, мм	Длина ножки крепежа, мм	Комплект поставки, шт	Номер артикула
X-P 22 MX	3,5	22	100	2150380
X-P 27 MX	3,5	27	100	2150381
X-P 34 MX	3,5	34	100	2150382
X-P 40 MX	3,5	40	100	2150383
X-P 47 MX	3,5	47	100	2173900
X-P 52 MX	3,5	52	100	2173901
X-P 57 MX	3,5	57	100	2173902
X-P 62 MX	3,5	62	100	2173903

Универсальный гвоздь для бетона X-P P8

ОБЛАСТИ ПРИМЕНЕНИЯ

- Крепление к бетону

ПРЕИМУЩЕСТВА

- Для креплений в бетон, не предназначен для больших нагрузок
- Надежный крепежный элемент



Технические данные

Коррозионная защита	Нет
Базовые материалы	Бетон, Бетонный блок, Некоторые типы кирпича (силикатный)
В ленте	Нет
Диаметр	3,5 мм

Наименование	Диаметр ножки крепежа, мм	Длина ножки крепежа, мм	Комплект поставки, шт	Номер артикула
X-P 22 P8	3,5	22	100	2150366
X-P 27 P8	3,5	27	100	2150367
X-P 34 P8	3,5	34	100	2150368
X-P 40 P8	3,5	40	100	2150369
X-P 47 P8	3,5	47	100	2173875
X-P 52 P8	3,5	52	100	2173876
X-P 57 P8	3,5	57	100	2173877
X-P 62 P8	3,5	62	100	2173878
X-P 72 P8	3,5	72	100	2173879

Гвоздь со стальной шайбой для бетона X-C P8S

ОБЛАСТИ ПРИМЕНЕНИЯ

- Монтаж дерева к бетону, например, досок, фанеры, брусков, опалубки

ПРЕИМУЩЕСТВА

- Предустановленная стальная шайба обеспечивает устойчивость к нагрузке на вырыв для надежного крепления мягких материалов к бетону

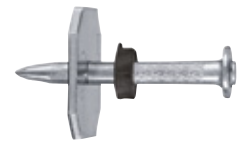

Технические данные

Коррозионная защита	Оцинк., толщина 5–13 мкм
Базовые материалы	Бетон, Небольшое количество песчано-известкового камня, Бетонный блок
В ленте	Нет

Наименование	Диаметр ножки крепежа, мм	Длина ножки крепежа, мм	Комплект поставки	Упаковка, шт	Номер артикула
X-C 27 P8S23	3,5	27	1x Универсальный гвоздь X-C 27 P8S23	1000	2091396
X-C 32 P8S23	3,5	32	1x Универсальный гвоздь X-C 32 P8S23	1000	2091399
X-C 37 P8S23	3,5	37	1x Универсальный гвоздь X-C 37 P8S23	1000	2091401
X-C 42 P8S23	3,5	42	1x Универсальный гвоздь X-C 42 P8S23	1000	2091404
X-C 47 P8S23	3,5	47	1x Универсальный гвоздь X-C 47 P8S23	1000	2091406
X-C 52 P8S36	3,5	52	1x Универсальный гвоздь X-C 52 P8S36	1000	2091408

Стальные шайбы для использования с гвоздями R23 / R36

ОБЛАСТИ ПРИМЕНЕНИЯ

- Крепление изоляционных материалов, гидроизоляционных покрытий, сеток и т.д.



Технические данные

Коррозионная защита	Оцинк.
---------------------	--------

Наименование	Упаковка, шт	Номер артикула
R36	50	51741
R23	100	51731
R36-0.6 Eco	1000	407951

Мягкая шайба X-SW 30

ОБЛАСТИ ПРИМЕНЕНИЯ

- Крепление гидроизоляционной мембраны к бетону или кирпичной кладке

ПРЕИМУЩЕСТВА

- Мягкая шайба 30 мм, подходит для крепления тканых гидроизоляционных мембран к бетонным поверхностям



Технические данные

Базовые материалы	Бетон, Бетонный блок, Газобетон
Состав материала	Без галогенов и кремния

Наименование	Упаковка, шт	Номер артикула
X-SW 30 C37	500	40614
X-SW 30 C47	400	40615
X-SW 30 C62	400	40616
X-SW 30 без гвоздя	500	371370

Мягкая шайба X-SW 60

ОБЛАСТИ ПРИМЕНЕНИЯ

- Крепление гидроизоляционной мембраны к бетону или кирпичной кладке

ПРЕИМУЩЕСТВА

- Мягкая шайба диаметром 60 мм обеспечивает большую площадь соприкосновения для надежной фиксации тонких мембран



Технические данные

Базовые материалы	Бетон, Бетонный блок, Газобетон
Состав материала	Без галогенов и кремния

Наименование	Упаковка, шт	Номер артикула
X-SW 60 C37	150	40617
X-SW 60 C47	100	40618
X-SW 60 C62	100	40619
X-SW 60 без гвоздя	500	371371

Пороховой монтажный пистолет DX 460-IE



ОБЛАСТИ ПРИМЕНЕНИЯ

- Крепление таких изоляционных материалов, как минеральная вата и пенополистирол, к внутренним и наружным стенам, включая фасады
- Возможно крепление изоляционного материала толщиной от 25 до 200 мм
- Крепление к бетону (45 Н), стали и кирпичной кладке

ПРЕИМУЩЕСТВА

- Крепление изоляционных материалов в одно движение
- Быстрый способ крепления таких изоляционных материалов, как минеральная вата и пенополистирол, к бетону, стали, полнотелому кирпичу
- Высокая скорость монтажа
- Крепление изоляционных материалов к бетону, кирпичной кладке и стали до 10 раз быстрее, чем при использовании традиционных способов
- Фактурный узор на поверхности диска обеспечивает хорошую адгезию для нанесения гипса
- Низкий уровень шума

Технические данные

Диапазон длин крепежного элемента	25 – 200 мм
Регулировка мощности	Да
Цвет патрона	Желтый, Зеленый
Размеры (ДхШхВ)	525 x 72 x 180 мм
Вес	3 кг
Автоматический возврат поршня	Да
Тип патрона	6,8/11 M10



ФЛИТ МЕНЕДЖМЕНТ

8

Наименование	Комплект поставки	Упаковка, шт	Номер артикула
Монтажный пистолет DX 460 IE-XL	1x Поршень X460 P8, 1x Направл. крепеж. элем. X-460-F8 сборка, 1x Направл. крепеж. элем. X-460 FIE-XL, 1x Поршень X-460 PIE-XL, 1x Набор для чистки DX 460, 1x Чемодан	1	3493752

Патроны 6.8/11 М

Наименование	Упаковка, шт	Номер артикула	DX 460-IE	
			•	
Патроны DX 6.8/11 M10 зеленые Слабые	100	50351	•	
	1000	50371		
	10000	3548348		
Патроны DX 6.8/11 M10 желтые Средние	100	50352	•	
	1000	50372		
	10000	3548350		
Патроны DX 6.8/11 M10 красные Мощные	100	50353	•	
	1000	50373		
	10000	3548349		

Крепежный элемент для изоляционных материалов X-IE 6

ОБЛАСТИ ПРИМЕНЕНИЯ

- Крепление изоляционных материалов на фасадах

ПРЕИМУЩЕСТВА

- Чрезвычайно производительная система крепления изоляционных материалов: до пяти раз быстрее по сравнению с традиционными методами



Технические данные











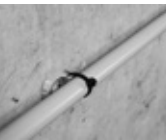





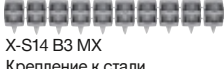



Базовые материалы	Бетон, Силикатный кирпич, Сталь (4 – 6 мм)
Состав материала	Полиэтилен высокой плотности (HDPE)

Наименование	Толщина прикрепляемого материала, мм	Упаковка, шт	Номер артикула
X-IE 6-30	30	300	2041715
X-IE 6-35	35	300	2041716
X-IE 6-40	40	300	376466
X-IE 6-50	50	350	2075810
X-IE 6-60	60	300	376469
X-IE 6-70	70	200	2041740
X-IE 6-75	75	200	2041741
X-IE 6-80	80	200	376472
X-IE 6-100	100	250	2075814
X-IE 6-120	120	150	376475
X-IE 6-140	140	100	283339
X-IE 6-150	150	100	2048523
X-IE 6-160	160	100	2041394
X-IE 6-180	180	100	2041395
X-IE 6-200	200	100	2041396
Набор (X-IE 100 + 6,8/11 желт.) 1000 шт.	100	1	3515288
Набор (X-IE 50 + 6,8/11 желт.) 1000 шт.	50	1	3516808
Изоляционная пластина HDT 90		100	285627

Принадлежности для DX 460-IE

Наименование	DX 460-IE		
		Упаковка, шт	Номер артикула
Направл. крепеж. элем. X-460 FIE-XL Для прикрепляемого материала толщиной 25 – 200 мм 	•	1	2046159
Поршень X-460 PIE-XL+Стоп.кольц-2шт.комп Для прикрепляемого материала толщиной 25 – 200 мм 	•	1	3493943
Сменная трубка для направляющей X-460 TIE-XL 	•	1	2046160
Буферное кольцо X-460 B 	•	1	373330
Набор для чистки 	•	1	372810

Выбор инструмента для электромонтажных работ, GX/VX



















Применение	Крепежный элемент	Гвозди	Инструмент
 Универсальный держатель для кабельных стяжек любого типа	 X-ECT MX	 X-GHP18 MX Крепление к тяжёлому бетону (потолок)  X-GN MX Крепление к стандартному бетону  X-EGN MX Крепление к стали  X-P17 V3 MX Крепление к тяжёлому бетону (потолок)  X-C20 V3 MX / X - C24 V3 MX Крепление к стандартному бетону  X-S14 V3 MX Крепление к стали	 GX 120
 Крепление кабельных каналов	 X-EKS MX / X-EKS-E MX		
 Крепление гибких и жестких кабельных каналов	 X-FB / DFB MX / X-FB-E MX / X-DFB-E MX		
 Монтаж легких элементов к потолку	 X-CC MX / X-HS MX		
 Крепление распределительных коробок	 X-ET MX		
 Крепление силовых кабелей	 X-EKB MX		
 Напольный монтаж кабельных каналов	 X-TT		

8

Выбор инструмента для внутренней отделки, GX/VX

Применение	Инструмент
 <p>Крепление профилей для гипсокартона к потолку, стенам и полу</p>	 VX 3  GX 120

Выбор инструмента для электромонтажных работ, DX

Применение	Элемент	Инструмент	Направляющая	Поршень	Ст. кольцо
 <p>Монтаж к бетону несущих профилей, хомутов для монтажа труб, подвесных потолков и т.п.</p>	 <p>Система монтажа DX-Kwik</p>	 <p>DX 460 F8 (Арт. 305172)</p>	 <p>X-460 F8 (Арт. 304529)</p>	 <p>X-460 P8 (Арт. 3486325)</p>	 <p>X-460 B (Арт. 373330)</p>
 <p>Крепление кабельных каналов</p>	 <p>X-ET</p>	 <p>DX 460 F8 (Арт. 305178)</p>	 <p>X-460 F8 (Арт. 304529)</p>	 <p>X-460 P8 (Арт. 373297)</p>	 <p>X-460 B (Арт. 373330)</p>
 <p>Крепление пучков кабелей</p>	 <p>X-ECH</p>	 <p>DX 460 F8 (Арт. 305178)</p>	 <p>X-460 F8 (Арт. 304529) X-EF (Арт. 304285)</p>	 <p>X-460 P8 (Арт. 373297)</p>	 <p>X-460 B (Арт. 373330)</p>

Газовый монтажный пистолет GX 120



ОБЛАСТИ ПРИМЕНЕНИЯ

- Универсальная система для установки различных крепежных элементов для электрики и механики
- Крепление к бетону, силикатному кирпичу, стали
- Для монтажа электрического оборудования: кабелепроводов, распределительных коробок, освещения
- Для быстрого и удобного серийного крепления к бетону, пустотелому или полнотелому кирпичу и стали

ПРЕИМУЩЕСТВА

- Установка 750 крепежных элементов на одном газовом баллоне
- Индикатор газа показывает уровень заполненности баллона и позволяет вовремя произвести замену газового баллона на новый при необходимости
- Газовый монтажный пистолет не требует подзарядки аккумуляторов или использования внешнего источника питания
- Широкий ассортимент крепежных элементов для простого и быстрого монтажа
- Компактный эргономичный дизайн для удобства работы. Инструмент позволяет выполнять работы на небольшом расстоянии от стены и в углах
- Крюк для подвешивания к лестнице или поясу для удобства переноски и использования

Технические данные

Диапазон длин крепежного элемента	14–39 мм
Размеры (ДхШхВ)	431 x 134 x 392 мм
Автоматический возврат поршня	Да
Энергия (макс.)	100 Дж



ФЛИТ МЕНЕДЖМЕНТ

Наименование	Комплект поставки	Номер артикула
Газовый монтажный пистолет GX 120		274639
Комплект GX 120 + X-GN 20 + GC 22	1x Газовый монтажный пистолет GX 120, 3000x Гвоздь для газового пист. X-GN 20 MX, 4x Газовый баллон GC 22 (ROW)	2037261
Комплект GX 120 + X-GN 27 + GC 22	1x Газовый монтажный пистолет GX 120, 3000x Гвоздь для газового пист. X-GN 27 MX, 4x Газовый баллон GC 22 (ROW)	2037262
Компл. GX120 + 15000xGN27MX + 20xGC22 pronto	1x Газовый монтажный пистолет GX 120, 15000x Гвоздь для газового пист. X-GN 27 MX, 20x Газовый баллон GC 22 (ROW), 1x Направл. крепеж. элем. X-120-ME TN	3525525
Компл. GX120 + 15000xGN20MX + 20xGC22 pronto	1x Газовый монтажный пистолет GX 120, 15000x Гвоздь для газового пист. X-GN 20 MX, 20x Газовый баллон GC 22 (ROW), 1x Направл. крепеж. элем. X-120-ME TN	3525524
Компл. GX120 + 9000xGHP18MX + 12xGC22 pronto	1x Газовый монтажный пистолет GX 120, 9000x Гвоздь для газового пист. X-GHP 18 MX, 12x Газовый баллон GC 22 (ROW), 1x Направл. крепеж. элем. X-120-ME TN	3525523

* Просим заметить, что гвозди для монтажного пистолета GX 120 серий X-GN, X-EGN, X-GHP были заменены на гвозди серий X-C G3, X-P G3, X-S G3 соответственно.

Выбор гвоздей для GX 120

		Кирпичная кладка	Бетон С 20/25	Бетон > С 25/30	Сталь
Стандартный гвоздь X-C G3 Длина 20, 27 мм			•		
Стандартный гвоздь X-C G3 Длина 32, 39 мм		•			
Гвоздь для стали X-S G3 Длина 14 мм					•
Специальный гвоздь X-P G3 с баллистическим острием для монтажа в особо твердый бетон, длина 18, 20 мм				•	•

Рекомендуемые нагрузки

Крепление к бетону			Крепление к стали (мин. толщина базового материала 4 мм)		
Гвоздь	$N_{\text{rec}} = V_{\text{rec}}$	h_{ET}	Гвоздь	$N_{\text{rec}} = V_{\text{rec}}$	h_{ET}
X-P 17 G3	200 Н	> 14 мм	X-S 14 G3 MX	400 Н	> 10 мм
X-C 27,32,39 G3	300 Н	> 22 мм			
X-C 32, 39 G3	400 Н	> 27 мм			

Условия: любые видимые отказы должны быть удалены Условия: для статических нагрузок

h_{ET} = Глубина проникновения в базовый материал N_{rec} = Нагрузка на вырыв V_{rec} = Нагрузка на срез

Принадлежности для GX 120

Наименование		GX 120	Упаковка, шт	Номер артикула
Направл. крепеж. элем. X-120-ME TN		•	1	39536
Держатель шайбы X-120 WH		•	1	39619
Магазин для гвоздей X-120 GM20		•	1	388798
Опора X-120 SL		•	1	39550
Держатель X-PT GX 120		•	1	419107
Удлинитель с держателем X-PT GX 120 + X-PT 3FT Трубка X-PT 3FT (0,93 м), Для потолков высотой до 3-х метров		•	1	3523494

Лента текстильная Х-ТТ



ОБЛАСТИ ПРИМЕНЕНИЯ

- Монтаж труб к полу при монтаже водопровода и отопления

ПРЕИМУЩЕСТВА

- Быстрый, экономичный и удобный монтаж

Технические данные

Базовые материалы	Бетон, Известняк, Кладка (массивная), Сталь
Состав материала	Полиэстер
Толщина материала	1 мм

Наименование	Упаковка, шт	Номер артикула
Х-ТТ 19 чёрн.	5	362096

Аккумуляторный монтажный пистолет ВХ 3-МЕ



ОБЛАСТИ ПРИМЕНЕНИЯ

- Универсальная система для установки различных крепежных элементов для электрики и механики
- Быстрое и удобное серийное крепление к полнотельным блокам, бетону и стали
- Крепление электрооборудования: кабелепроводы, кабели, распределительные коробки, осветительные приборы, различные электрические компоненты

ПРЕИМУЩЕСТВА

- Первый инструмент Hilti без использования энергии горения для монтажа гвоздей в полнотельные блоки, бетон и сталь
- Монтаж до 600 гвоздей на одном заряде батареи (В 22/5,2 Ач)
- Широкий диапазон крепежных элементов для быстрого и удобного использования на всех подходящих материалах
- Высокая скорость крепления – 1 гвоздь в секунду
- Светодиодные индикаторы для удобного отображения информации о состоянии инструмента и батареи

Технические данные

Диапазон длин крепежного элемента	14–36 мм
Регулировка мощности	Нет
Вес	3,33 кг
Размеры (ДхШхВ)	473 x 134 x 280 мм
Автоматический возврат поршня	Да
Энергия (макс.)	85 Дж



ФЛИТ МЕНЕДЖМЕНТ

Обозначения заказа	Комплект поставки	Номер артикула
ВХ 3-МЕ А22 чемодан		2101338
Комплект: ВХ 3-МЕ + батарея В 22/5,2 + ЗУ С 4/36-350 220V	1x Аккумуляторный монтажный инструмент ВХ 3-МЕ А22 чемодан, 1x Батарея В 22/5.2 Li-ion, 1x Зарядное устройство С 4/36-350 220V	3550854
Комплект: ВХ 3-МЕ + батарея В 22/5,2 + ЗУ С 4/36-350 + гвозди Х-С20 В3 МХ 15000 шт.	1x Аккумуляторный монтажный инструмент ВХ 3-МЕ А22 чемодан, 1x Батарея В 22/5.2 Li-ion, 1x Зарядное устройство С 4/36-350 220V, 15000x Гвоздь по бетону Х-С 20 В3 МХ, 1x Направл. крепеж. элем. Х-FG В3-IF упаковка	3550855
Комплект: ВХ 3-МЕ + батарея В 22/5,2 + ЗУ С 4/36-350 + гвозди Х-С24 В3 МХ 15000 шт.	1x Аккумуляторный монтажный инструмент ВХ 3-МЕ А22 чемодан, 1x Батарея В 22/5.2 Li-ion, 1x Зарядное устройство С 4/36-350 220V, 15000x Гвоздь по бетону Х-С 24 В3 МХ, 1x Направл. крепеж. элем. Х-FG В3-IF упаковка	3550858
Комплект: ВХ 3-МЕ + батарея В 22/5,2 + ЗУ С 4/36-350 + гвозди Х-Р 17 ВХ3 МХ 15000 шт.	1x Аккумуляторный монтажный инструмент ВХ 3-МЕ А22 чемодан, 1x Батарея В 22/5.2 Li-ion, 1x Зарядное устройство С 4/36-350 220V, 15000x Универсальный гвоздь Х-Р 17 В3 МХ, 1x Направл. крепеж. элем. Х-FG В3-IF упаковка	3550857
Комплект: ВХ 3-МЕ + батарея В 22/5,2 + ЗУ С 4/36-350 + гвозди Х-С 14 ВХ3 МХ 15000 шт.	1x Аккумуляторный монтажный инструмент ВХ 3-МЕ А22 чемодан, 1x Батарея В 22/5.2 Li-ion, 1x Зарядное устройство С 4/36-350 220V, 15000x Гвоздь по стали Х-С 14 В3 МХ, 1x Направл. крепеж. элем. Х-FG В3-IF упаковка	3550860

Гвоздь для аккумуляторного монтажного пистолета X-C В3 МХ

ОБЛАСТИ ПРИМЕНЕНИЯ

- Крепление к бетону, бетонным блокам и кирпичной кладке

ПРЕИМУЩЕСТВА

- Качественный гвоздь с минимальным количеством отказов при монтаже
- Макс. доступная длина – 24 мм



Технические данные

Коррозионная защита	Оцинкованный, толщина покрытия 2–8 мкм
Базовые материалы	Бетон, кирпичная кладка, кирпич, бетонный блок
В ленте	Да
Для использования с	ВХ 3

Обозначения заказа	Номер артикула
Гвозди бетон X-C20 В3 МХ – 1000 шт.	2123993
Комплект: Гвозди бетон X-C20 В3 МХ – 3000 шт.	3548948
Гвозди бетон X-C24 В3 МХ – 1000 шт.	2123994
Комплект: Гвозди бетон X-C24 В3 МХ – 3000 шт.	3548946

Гвоздь для аккумуляторного монтажного пистолета X-P 17 В3 МХ

ОБЛАСТИ ПРИМЕНЕНИЯ

- Монтаж в бетон высокой твердости

ПРЕИМУЩЕСТВА

- Баллистическое острие и высокая прочность для надежного крепления в бетон высокой твердости



Технические данные

Коррозионная защита	Оцинкованный, толщина покрытия 2–8 мкм
Базовые материалы	Бетон высокой твердости (потолок)
В ленте	Да
Для использования с	ВХ 3

Обозначения заказа	Номер артикула
Гвозди усил. X-P17 В3 МХ – 200 шт.	2105403
Комплект: Гвозди усил. X-P17 В3 МХ – 3000 шт.	3548945

8

Гвоздь для аккумуляторного монтажного пистолета X-S 14 В3 МХ

ОБЛАСТИ ПРИМЕНЕНИЯ

- Монтаж к стали

ПРЕИМУЩЕСТВА

- Баллистический наконечник и высокая прочность для надежного крепления к стали
- Длина — 14 мм



Технические данные

Коррозионная защита	Оцинкованный, толщина покрытия 2–8 мкм
Базовые материалы	Сталь
В ленте	Да
Для использования с	ВХ 3

Обозначения заказа	Номер артикула
Гвозди сталь X-S14 В3 МХ – 200 шт.	2105402
Комплект: Гвозди сталь X-S14 В3 МХ – 3000 шт.	3548947

Затяжка электрокабелей X-EKS MX

ОБЛАСТИ ПРИМЕНЕНИЯ

- Монтаж кабелепроводов

ПРЕИМУЩЕСТВА

- Удобство использования благодаря точной посадке в направляющую инструментов GX/DX



Технические данные

Состав материала	Полиамид, без галогенов и кремния, не поддерживает горения в соотв. с UL 94 HB
------------------	--

Наименование	Диаметр кабелепровода, мм	Упаковка, шт	Номер артикула
Комплект 1500: X-EKS 16 MX + X-GHP 18 + GC 22	16	1	2027457
Комплект 1500: X-EKS 20 MX + X-GHP 18 + GC 22	20	1	2027458
Комплект 1500: X-EKS 25 MX + X-GHP 18 + GC 22	25	1	2027459
X-EKS 16 MX	16	100	285719
X-EKS 20 MX	20	100	285720
X-EKS 25 MX	25	100	285721
X-EKS 32 MX	32	100	285722
X-EKS 40 MX	40	100	285723

Защелкивающийся зажим X-EKSC MX

ОБЛАСТИ ПРИМЕНЕНИЯ

- Монтаж кабелепроводов

ПРЕИМУЩЕСТВА

- Удобство использования благодаря точной посадке в направляющую инструментов GX/DX



Технические данные

Состав материала	Полиамид, без галогенов и кремния, не поддерживает горения в соотв. с UL 94 HB
------------------	--

Наименование	Диаметр кабелепровода, мм	Упаковка, шт	Номер артикула
X-EKSC 16 MX	16	100	274083
X-EKSC 20 MX	20	100	274086
X-EKSC 25 MX	25	100	274087
X-EKSC 32 MX	32	100	386469
X-EKSC 40 MX	40	50	386470

Фиксирующий элемент X-FB MX

ОБЛАСТИ ПРИМЕНЕНИЯ

- Монтаж гибких и жестких электрических кабелепроводов, труб для водопровода и отопления

ПРЕИМУЩЕСТВА

- Удобство использования благодаря точной посадке в направляющую инструментов GX/DX



Технические данные

Состав материала	Элемент крепления: оцинк. стальной лист, цинковое покрытие 10–20 мкм, Пластиковый компонент: полиамид (без галогена и кремния)
------------------	--

Наименование	Диаметр кабелепровода, мм	Упаковка, шт	Номер артикула
X-FB 8 MX	8	200	286797
X-FB 11 MX	11	200	286798
X-FB 16 MX	16	200	286799
X-FB 20 MX	20	200	286800
X-FB 22 MX	22	200	286801
X-FB 25 MX	25	200	286802
X-FB 28 MX	28	200	286803
X-FB 32 MX	32	100	286804
X-FB 40 MX	40	100	286805

Затяжка электрокабелей X-EKS-E MX



ОБЛАСТИ ПРИМЕНЕНИЯ

- Монтаж кабелепроводов

ПРЕИМУЩЕСТВА

- Удобство использования благодаря точной посадке в направляющую инструментов GX/DX

Технические данные

Состав материала	Полиамид, без галогенов и кремния, не поддерживает горения в соотв. с UL 94 HB
------------------	--

Наименование	Диаметр кабелепровода, мм	Упаковка, шт	Номер артикула
X-EKS-E 16 MX	16	100	2141710
X-EKS-E 20 MX	20	100	2141711
X-EKS-E 25 MX	25	100	2141712

Двухсторонний фиксирующий элемент X-DFB MX



ОБЛАСТИ ПРИМЕНЕНИЯ

- Монтаж гибких и жестких электрических кабелепроводов, труб для водопровода и отопления

ПРЕИМУЩЕСТВА

- Удобство использования благодаря точной посадке в направляющую инструментов GX/DX

Технические данные

Состав материала	Элемент крепления: оцинк. стальной лист, цинковое покрытие 10–20 мкм, Пластиковый компонент: полиамид (без галогена и кремния)
------------------	--

Наименование	Диаметр кабелепровода, мм	Упаковка, шт	Номер артикула
X-DFB 16 MX	16	100	273383
X-DFB 20 MX	20	100	273384
X-DFB 22 MX	22	100	273385
X-DFB 25 MX	25	100	273386
X-DFB 28 MX	28	100	273387

Двухсторонний фиксирующий элемент X-DFB-E MX



ОБЛАСТИ ПРИМЕНЕНИЯ

- Монтаж гибких и жестких электрических кабелепроводов, труб для водопровода и отопления

ПРЕИМУЩЕСТВА

- Ребро жесткости для дополнительной прочности и надежного удерживания кабелей

Технические данные

Материал	Элемент крепления: оцинк. стальной лист, цинковое покрытие 10–20 мкм
Условия окружающей среды	Внутри помещения, сухие условия

Наименование	Номер артикула
X-DFB-E 20 MX	2112588
X-DFB-E 25 MX	2112589

Фиксирующий элемент X-FB-E MX



ОБЛАСТИ ПРИМЕНЕНИЯ

- Монтаж гибких и жестких электрических кабелепроводов, труб для водопровода и отопления

ПРЕИМУЩЕСТВА

- Быстрый и экономичный монтаж кабелей и трубопроводов

Технические данные

Материал	Элемент крепления: оцинк. стальной лист, цинковое покрытие 10–20 мкм
Условия окружающей среды	Внутри помещения, сухие условия

Наименование	Номер артикула
X-FB-E 16 MX	2112585
X-FB-E 20 MX	2112586
X-FB-E 25 MX	2112587

Крепежный элемент для кабельных каналов X-ET MX

ОБЛАСТИ ПРИМЕНЕНИЯ

- Монтаж кабельных магистралей

ПРЕИМУЩЕСТВА

- Удобство использования благодаря точной посадке в направляющую инструментов GX/DX



Наименование	Упаковка, шт	Номер артикула
Крепл. кабел. магистр. 1500: X-ET MX 27 компл.	1	3474898
Крепл. кабел. магистр. 1500: X-ET MX 18 компл.	1	3499300
X-ET MX	250	285718

Держатель затяжки электрокабелей X-ECT MX

ОБЛАСТИ ПРИМЕНЕНИЯ

- Монтаж электрических кабелей и кабелепроводов, водоснабжения и отопления

ПРЕИМУЩЕСТВА

- Наиболее рациональный и экономичный способ установки кабелей и кабелепроводов

Технические данные

Состав материала	Полиамид, без галогенов и кремния, не поддерживает горения в соотв. с UL 94 HB
Ширина	25 мм



Наименование	Упаковка, шт	Номер артикула
X-ECT MX	100	285709

Затяжка для электрокабелей X-ECT-S

ОБЛАСТИ ПРИМЕНЕНИЯ

- Для использования с X-ECT MX
- Рекомендуется для внутреннего применения

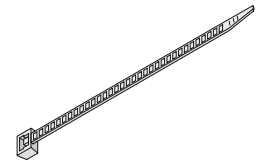

Наименование	Макс. диаметр пучка кабелей, мм	Упаковка, шт	Номер артикула
ECT-S 100X2.5	24	100	340164
ECT-S 135X2.5	35	100	340165
ECT-S 200X2.5	55	100	340166

Затяжка для электрокабелей X-UVNB

ОБЛАСТИ ПРИМЕНЕНИЯ

- Для использования с X-ECT MX

ПРЕИМУЩЕСТВА

- Устойчивость к воздействию ультрафиолета



Наименование	Макс. диаметр пучка кабелей, мм	Упаковка, шт	Номер артикула
ECT-UVNB 100X2.5	24	100	2061247
ECT-UVNB 135X2.5	35	100	2061248
ECT-UVNB 200X2.5	55	100	2061249

Держатель кабелей X-EKB MX



ОБЛАСТИ ПРИМЕНЕНИЯ

- Монтаж кабелей к бетону

ПРЕИМУЩЕСТВА

- Быстрый и экономичный монтаж

Технические данные

Состав материала	Гвоздь: углеродистая сталь, цинковое покрытие 5 – 13 мкм, Элемент крепления: полиамид (без галогенов и кремния)
-------------------------	---

Наименование	Упаковка, шт	Номер артикула
X-EKB 4 MX	100	285712
X-EKB 8 MX	100	285713
X-EKB 16 MX	25	285714

Пороховой монтажный пистолет DX 460-F8



ОБЛАСТИ ПРИМЕНЕНИЯ

- Крепление дерева к бетону, силикатным блокам или стали
- Крепление профнастила к бетону, силикатным блокам или стали
- Крепление дренажной пленки и тонкого изоляционного материала к бетону или полнотелому кирпичу
- Установка опалубочных досок с помощью опалубочного гвоздя X-СТ
- Монтаж опалубки при помощи крепежных элементов X-FS
- Крепление кирпичной кладки к монолитному каркасу здания

ПРЕИМУЩЕСТВА

- Универсальность: возможность использования для различных применений
- Отличные показатели эргономичности с низкой ударной отдачей
- Регулировка мощности
- Низкий уровень шума
- Высокая скорость монтажа



ФЛИТ МЕНЕДЖМЕНТ

Технические данные

Диапазон длин крепежного элемента	12 – 72 мм
Регулировка мощности	Да
Тип поршня	X-460-P8
Цвет патрона	Желтый, Зеленый, Красный, Черный
Размеры (ДхШхВ)	453 x 72 x 180 мм
Вес	3 кг
Автоматический возврат поршня	Да
Тип патрона	6,8/11 M10
Энергия (макс.)	325 Дж



Наименование	Комплект поставки	Упаковка, шт	Номер артикула
DX 460 F8	1x Поршень X460P8, 1x Направл. крепеж. элем. X-460-F8 сборка, 1x Набор для чистки DX 460, 1x Чемодан	1	305178

Держатель кабелей X-EKB

ОБЛАСТИ ПРИМЕНЕНИЯ

- Монтаж кабелей к бетону

ПРЕИМУЩЕСТВА

- Быстрый и экономичный монтаж



Технические данные

Базовые материалы	Бетон
Состав материала	Гвоздь: углеродистая сталь, цинковое покрытие 5 – 13 мкм, Элемент крепления: полиамид (без галогенов и кремния)
Используется с	DX 460 F8

Наименование	Упаковка, шт	Номер артикула
X-EKB 16 U37	50	386232
X-EKB 8 U37	100	386231

Фиксирующий элемент X-FB C27



ОБЛАСТИ ПРИМЕНЕНИЯ

- Монтаж гибких электрических кабелепроводов

ПРЕИМУЩЕСТВА

- Предустановленный гвоздь со штампованным наконечником для быстрого и надежного крепления

Технические данные

Базовые материалы	Бетон, Небольшое количество песчано-известкового камня, Каменная кладка
Состав материала	Гвоздь: углеродистая сталь, цинковое покрытие 5–13 мкм, Элемент крепления: оцинк. стальной лист, цинковое покрытие 10–20 мкм
Условия окружающей среды	Внутри помещения, сухие условия

Наименование	Диаметр кабелепровода, мм	Упаковка, шт	Номер артикула
X-FB 8 C27	8	100	401258
X-FB 11 C27	11	100	401259
X-FB 13 C27	13	100	401260
X-FB 16 C27	16	100	401261
X-FB 18 C27	18	100	401262
X-FB 20 C27	20	100	401263
X-FB 22 C27	22	100	401264
X-FB 24 C27	24	100	401265
X-FB 25 C27	25	100	401266
X-FB 28 C27	28	100	401267
X-FB 32 C27	32	100	401268
X-FB 35 C27	35	100	401269
X-FB 40 C27	40	100	401270
X-FB 50 C27	50	50	401271

Фиксирующий элемент X-DFB C27



ОБЛАСТИ ПРИМЕНЕНИЯ

- Монтаж электрических кабелепроводов, водопровода (холодная и горячая вода) и труб отопления

ПРЕИМУЩЕСТВА

- Быстрый и экономичный монтаж труб

Технические данные

Базовые материалы	Бетон, небольшое количество песчано-известкового камня, каменная кладка
Состав материала	Гвоздь: углеродистая сталь, цинковое покрытие 5–13 мкм, Элемент крепления: оцинк. стальной лист, цинковое покрытие 10–20 мкм
Условия окружающей среды	Внутри помещения, сухие условия

Наименование	Диаметр кабелепровода, мм	Упаковка, шт	Номер артикула
X-DFB 8 C27	8	100	401272
X-DFB 11 C27	11	100	401273
X-DFB 16 C27	16	100	401274
X-DFB 18 C27	18	100	401275
X-DFB 20 C27	20	100	401276
X-DFB 22 C27	22	100	401277
X-DFB 24 C27	24	100	401278
X-DFB 25 C27	25	100	401279
X-DFB 28 C27	28	100	401280
X-DFB 35 C27	35	100	401281
X-DFB 40 C27	40	100	401282

Резьбовая шпилька X-M6 FP8/D8

ОБЛАСТИ ПРИМЕНЕНИЯ

- Монтаж профилей, хомутов для труб, подвесных потолков и т. д. к бетону

ПРЕИМУЩЕСТВА

- Простая в использовании беспроводная система — до 10 раз быстрее, чем бурение. Отсутствие вибрации.



Технические данные

Базовые материалы	Бетон
Диаметр резьбы	6 мм
Условия окружающей среды	Внутри помещения, сухие условия

Наименование	Рабочая длина гвоздя, мм	Длина резьбы, мм	Упаковка, шт	Номер артикула
X-M6-8-17FP8	17	8	100	306080
X-M6-8-22FP8	22	8	100	306081
X-M6-11-17FP8	17	11	100	306489
X-M6-20-22FP8	22	20	100	306078
X-M6-20-27FP8	27	20	100	306079

Резьбовая шпилька X-M8 P8

ОБЛАСТИ ПРИМЕНЕНИЯ

- Монтаж профилей, хомутов для труб, подвесных потолков и т. д. к бетону

ПРЕИМУЩЕСТВА

- Простая в использовании беспроводная система — до 10 раз быстрее, чем бурение. Отсутствие вибрации.



Технические данные

Базовые материалы	Бетон
Диаметр резьбы	8 мм
Условия окружающей среды	Внутри помещения, сухие условия

Наименование	Рабочая длина гвоздя, мм	Длина резьбы, мм	Упаковка, шт	Номер артикула
X-M8-15-27P8	27	15	100	306092
X-M8-15-42P8	42	15	100	306094
X-M8-20-32P8	32	20	100	306096

Резьбовая шпилька для шайбы 8 мм X-EM6H FP8

ОБЛАСТИ ПРИМЕНЕНИЯ

- Для резьбовых соединений — например, для крепления монтажных профилей и кронштейнов к стали

ПРЕИМУЩЕСТВА

- Для стали с пределом прочности до 450 Н/мм²



Технические данные

Базовые материалы	Сталь
Диаметр резьбы	6 мм
Условия окружающей среды	Внутри помещения, сухие условия

Наименование	Длина резьбы, мм	Упаковка, шт	Номер артикула
X-EM6H-11-9FP8	11	100	271963
X-EM6H-20-9FP8	20	100	271961

Резьбовая шпилька для шайбы 8 мм X-EM8H P8



ОБЛАСТИ ПРИМЕНЕНИЯ

- Для резьбовых соединений — например, для крепления монтажных профилей и кронштейнов к стали

ПРЕИМУЩЕСТВА

- Для стали с пределом прочности до 450 Н/мм²

Технические данные

Базовые материалы	Сталь
Диаметр резьбы	8 мм
Условия окружающей среды	Внутри помещения, сухие условия

Наименование	Рабочая длина гвоздя, мм	Длина резьбы, мм	Упаковка, шт	Номер артикула
X-EM8H-11-12P8	12	11	100	271983
X-EM8H-15-12P8	12	15	100	271981

Резьбовая шпилька для шайбы 10 мм X-EM10H P10



ОБЛАСТИ ПРИМЕНЕНИЯ

- Монтаж профилей, хомутов для труб, подвесных потолков и т. д. к стали

ПРЕИМУЩЕСТВА

- Простая в использовании беспроводная система — до 10 раз быстрее, чем сварка.

Технические данные

Базовые материалы	Сталь
Длина резьбы	24 мм
Диаметр резьбы	10 мм

Наименование	Упаковка, шт	Номер артикула
X-EM10H-24-12P10	100	271984

Для монтажа требуется направляющая X-460 F 10 (Арт. 373319) и поршень X-460 P10 (Арт. 373300)

Газовый монтажный пистолет GX 90-WF



Технические данные

Диапазон длин крепежного элемента	50 – 90 мм
Регулировка мощности	Нет
Размеры (ДхШхВ)	384 x 134 x 381 мм
Автоматический возврат поршня	Да
Энергия (макс.)	85 Дж

ОБЛАСТИ ПРИМЕНЕНИЯ И ПРЕИМУЩЕСТВА

- Крепление деревянных конструкций для каркаса стен и крыш
- Установка обрешетки крыш и несущих реек
- Вспомогательные конструкции из дерева
- Наружная обшивка зданий
- Облицовка стен и крыш
- Установка заборов и ограждений
- Возможность работы до -10°C



Наименование	Комплект поставки	Номер артикула
Набор GX90 + GX-WF51x2.8 D34 bright	1x Газовый монтажный пистолет GX 90-WF 01, 1x Зарядное устройство C 7 EU, 2x Батарея В 7/1.5 Li-Ion, 1x Чемодан, 6000x Гвоздь, 6x Газовый баллон GC 32	3516592
Набор GX90 + GX-WF75x2.8 D34b bright	1x Газовый монтажный пистолет GX 90-WF 01, 1x Зарядное устройство C 7 EU, 2x Батарея В 7/1.5 Li-Ion, 1x Чемодан, 6000x Гвоздь, 6x Газовый баллон GC 32	3516703
Набор GX90 + GX-WF90x3.1 D34 bright	1x Газовый монтажный пистолет GX 90-WF 01, 1x Зарядное устройство C 7 EU, 2x Батарея В 7/1.5 Li-Ion, 1x Чемодан, 6000x Гвоздь, 6x Газовый баллон GC 32	3516704
Набор GX90 + GX-WF51x2.8 RD34 bright	1x Газовый монтажный пистолет GX 90-WF 01, 1x Зарядное устройство C 7 EU, 2x Батарея В 7/1.5 Li-Ion, 1x Чемодан, 6000x Гвоздь, 6x Газовый баллон GC 32	3516705
Набор GX90 + GX-WF75x2.8 RD 34 bright	1x Газовый монтажный пистолет GX 90-WF 01, 1x Зарядное устройство C 7 EU, 2x Батарея В 7/1.5 Li-Ion, 1x Чемодан, 6000x Гвоздь, 6x Газовый баллон GC 32	3516706
Набор GX90 + GX-WF75x3.1 RD 34 bright	1x Газовый монтажный пистолет GX 90-WF 01, 1x Зарядное устройство C 7 EU, 2x Батарея В 7/1.5 Li-Ion, 1x Чемодан, 6000x Гвоздь, 6x Газовый баллон GC 32	3516707
Набор GX90 + GX-WF90x3.1 RD 34 bright	1x Газовый монтажный пистолет GX 90-WF 01, 1x Зарядное устройство C 7 EU, 2x Батарея В 7/1.5 Li-Ion, 1x Чемодан, 6000x Гвоздь, 6x Газовый баллон GC 32	3516708
GX 90-WF	1x Газовый монтажный пистолет GX 90-WF 01, 1x Зарядное устройство C 7 EU, 2x Батарея В 7/1.5 Li-Ion, 1x Чемодан	2005918
Батарея В 7/1.5 Li-Ion		2009435
Зарядное устройство C 7		2009433
Защитный колпачок GX 90-WF		2018135
Набор для чистки GX 90-WF		2018131
Уплотнительное кольцо GX 90-WF		2018132
Очки закрытые PP EY-NA S		2065590

Принадлежности для газового монтажного пистолета GX 90-WF

Наименование	ГК	Упаковка, шт	Номер артикула
Батарея В 7/1.5 Li-Ion	●	1	2009435
Зарядное устройство C 7	●	1	2009433
Защитный колпачок GX 90-WF упаков.	●	1	2018135
Набор для чистки GX 90-WF упаков.	●	1	2018131
Уплотнительное кольцо GX 90-WF упаков.	●	1	2018132

Гвоздь для газового монтажного пистолета GX-WF BRIGHT



Наименование	Комплект поставки	Номер артикула
Набор GX-WF 51x2.8 D34 bright	3000x Гвоздь, 3x Газовый баллон GC 32	3515599
Набор GX-WF 51x2.8 RD34 bright	3000x Гвоздь, 3x Газовый баллон GC 32	3515976
Набор GX-WF 63x2.8 D34 bright	3000x Гвоздь, 3x Газовый баллон GC 32	3515601
Набор GX-WF 63x2.8 RD34 bright	3000x Гвоздь, 3x Газовый баллон GC 32	3515977
Набор GX-WF 70x2.8 D34 bright	3000x Гвоздь, 3x Газовый баллон GC 32	3515602
Набор GX-WF 70x2.8 RD34 bright	3000x Гвоздь, 3x Газовый баллон GC 32	3515978
Набор GX-WF 75x2.8 D34 bright	3000x Гвоздь, 3x Газовый баллон GC 32	3515973
Набор GX-WF 75x2.8 RD34 bright	3000x Гвоздь, 3x Газовый баллон GC 32	3515979
Набор GX-WF 75x3.1 RD34 bright	3000x Гвоздь, 3x Газовый баллон GC 32	3515980
Набор GX-WF 80x3.1 D34 bright	3000x Гвоздь, 3x Газовый баллон GC 32	3515974
Набор GX-WF 90x3.1 D34 bright	3000x Гвоздь, 3x Газовый баллон GC 32	3515975
Набор GX-WF 90x3.1 RD34 bright	3000x Гвоздь, 3x Газовый баллон GC 32	3515981
Набор GX-WF 75x2.8 D 34 bright	3000x Гвоздь	2083751

Гвоздь оцинкованный для газового монтажного пистолета GX-WF GALV

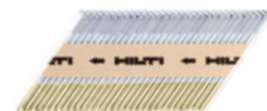

Наименование	Комплект поставки	Номер артикула
GX-WF51x2.8D34 galv	3000x Гвоздь, 3x Газовый баллон GC 32	3515982
GX-WF51x2.8RD34 galv	3000x Гвоздь, 3x Газовый баллон GC 32	3515995
GX-WF63x2.8D34 galv	3000x Гвоздь, 3x Газовый баллон GC 32	3515993
GX-WF63x2.8RD34 galv	3000x Гвоздь, 3x Газовый баллон GC 32	3515996
GX-WF75x3.1D34 galv	3000x Гвоздь, 3x Газовый баллон GC 32	3515994
GX-WF75x3.1RD34 galv	3000x Гвоздь, 3x Газовый баллон GC 32	3515997
GX-WF90x3.1RD34 galv	3000x Гвоздь, 3x Газовый баллон GC 32	3515998

Гвоздь гальванизированный для монтажного пистолета GX 90 GX-WF HDG



8

Наименование	Комплект поставки	Номер артикула
GX-WF 51x2.8 RD34 HDG	3000x Гвоздь, 3x Газовый баллон GC 32	3515999
GX-WF 63x2.8 RD34 HDG	3000x Гвоздь, 3x Газовый баллон GC 32	3516000
GX-WF 75x2.8 RD34 HDG	3000x Гвоздь, 3x Газовый баллон GC 32	3516001

Гвоздь из нержавеющей стали для монтажного пистолета GX-WF A2

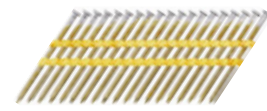

Наименование	Комплект поставки	Номер артикула
GX-WF 51x2.8 RD34 A2	3000x Гвоздь, 3x Газовый баллон GC 32	3516002
GX-WF 55x2.8 R 34 A2	3000x Гвоздь, 3x Газовый баллон GC 32	3516003
GX-WF 63x2.8 RD34 A2	3000x Гвоздь, 3x Газовый баллон GC 32	3516004

Газовый монтажный пистолет GX 120



ОБЛАСТИ ПРИМЕНЕНИЯ

- Крепеж направляющих для гипсокартона
- Универсальная система для установки различных крепежных элементов для электрики и механики
- Крепление к бетону, силикатному кирпичу, стали
- Для монтажа электрического оборудования: кабелепроводов, распределительных коробок, освещения
- Для быстрого и удобного серийного крепления к бетону, пустотелому или полнотелому кирпичу и стали

ПРЕИМУЩЕСТВА

- Установка 750 крепежных элементов на одном газовом баллоне
- Индикатор газа показывает уровень заполненности баллона и позволяет вовремя произвести замену газового баллона на новый при необходимости
- Газовый монтажный пистолет не требует подзарядки аккумуляторов или использования внешнего источника питания
- Широкий ассортимент крепежных элементов для простого и быстрого монтажа
- Компактный эргономичный дизайн для удобства работы. Инструмент позволяет выполнять работы на небольшом расстоянии от стены и в углах.
- Крюк для подвешивания к лестнице или поясу для удобства переноски и использования

Технические данные

Диапазон длин крепежного элемента	14–39 мм
Размеры (ДхШхВ)	431 x 134 x 392 мм
Автоматический возврат поршня	Да
Энергия (макс.)	100 Дж



ФЛИТ МЕНЕДЖМЕНТ

Наименование	Комплект поставки	Номер артикула
Газовый монтажный пистолет GX 120		274639
Компл. GX 120 + X-GN 20 + GC 22	1x Газовый монтажный пистолет GX 120, 3000x Гвоздь для газового пист. X-GN 20 MX, 4x Газовый баллон GC 22 (ROW)	2037261
Компл. GX 120 + X-GN 27 + GC 22	1x Газовый монтажный пистолет GX 120, 3000x Гвоздь для газового пист. X-GN 27 MX, 4x Газовый баллон GC 22 (ROW)	2037262
Компл. GX120 + 15000xGN27MX + 20xGC22 pronto	1x Газовый монтажный пистолет GX 120, 15000x Гвоздь для газового пист. X-GN 27 MX, 20x Газовый баллон GC 22 (ROW), 1x Направл. крепеж. элем. X-120-ME TN	3525525
Компл. GX120 + 15000xGN20MX + 20xGC22 pronto	1x Газовый монтажный пистолет GX 120, 15000x Гвоздь для газового пист. X-GN 20 MX, 20x Газовый баллон GC 22 (ROW), 1x Направл. крепеж. элем. X-120-ME TN	3525524
Компл. GX120 + 9000xGHP18MX + 12xGC22 pronto	1x Газовый монтажный пистолет GX 120, 9000x Гвоздь для газового пист. X-GHP 18 MX, 12x Газовый баллон GC 22 (ROW), 1x Направл. крепеж. элем. X-120-ME TN	3525523

* Просим заметить, что гвозди для монтажного пистолета GX 120 серий X-GN, X-EGN, X-GHP были заменены на гвозди серий X-C G3, X-P G3, X-S G3 соответственно.

Аккумуляторный монтажный пистолет VX 3-ME



ОБЛАСТИ ПРИМЕНЕНИЯ

- Монтаж направляющих для гипсокартона
- Универсальная система для установки различных крепежных элементов для электротехники и механики
- Быстрое и удобное серийное крепление к полнотелым блокам, бетону и стали
- Крепление электрооборудования: кабелепроводы, кабели, распределительные коробки, осветительные приборы, различные электрические компоненты

ПРЕИМУЩЕСТВА

- Первый инструмент Hilti без использования энергии горения для монтажа гвоздей в полнотелые блоки, бетон и сталь
- Монтаж до 600 гвоздей на одном заряде батареи (В 22/5,2 Ач)
- Широкий диапазон крепежных элементов для быстрого и удобного использования на всех подходящих материалах
- Высокая скорость крепления – 1 гвоздь в секунду
- Светодиодные индикаторы для удобного отображения информации о состоянии инструмента и батареи

Технические данные

Диапазон длин крепежного элемента	14 – 36 мм
Регулировка мощности	Нет
Вес	3,33 кг
Размеры (ДхШхВ)	473 x 134 x 280 мм
Автоматический возврат поршня	Да
Энергия (макс.)	85 Дж

CPC

ФЛИТ МЕНЕДЖМЕНТ

8

Обозначения заказа	Комплект поставки	Номер артикула
VX 3-ME A22 чемодан		2101338
Комплект: VX 3-ME + батарея В 22/5,2 + ЗУ С 4/36-350 220V	1x Аккумуляторный монтажный инструмент VX 3-ME A22 чемодан, 1x Батарея В 22/5,2 Li-ion, 1x Зарядное устройство С 4/36-350 220V	3550854
Комплект: VX 3-ME + батарея В 22/5,2 + ЗУ С 4/36-350 + гвозди X-C20 В3 МХ 15000 шт.	1x Аккумуляторный монтажный инструмент VX 3-ME A22 чемодан, 1x Батарея В 22/5,2 Li-ion, 1x Зарядное устройство С 4/36-350 220V, 15000x Гвоздь по бетону X-C 20 В3 МХ, 1x Направл. крепеж. элем. X-FG В3-IF упаковка	3550855
Комплект: VX 3-ME + батарея В 22/5,2 + ЗУ С 4/36-350 + гвозди X-C24 В3 МХ 15000 шт.	1x Аккумуляторный монтажный инструмент VX 3-ME A22 чемодан, 1x Батарея В 22/5,2 Li-ion, 1x Зарядное устройство С 4/36-350 220V, 15000x Гвоздь по бетону X-C 24 В3 МХ, 1x Направл. крепеж. элем. X-FG В3-IF упаковка	3550858
Комплект: VX 3-ME + батарея В 22/5,2 + ЗУ С 4/36-350 + гвозди X-P 17 ВХ3 МХ 15000 шт.	1x Аккумуляторный монтажный инструмент VX 3-ME A22 чемодан, 1x Батарея В 22/5,2 Li-ion, 1x Зарядное устройство С 4/36-350 220V, 15000x Универсальный гвоздь X-P 17 В3 МХ, 1x Направл. крепеж. элем. X-FG В3-IF упаковка	3550857
Комплект: VX 3-ME + батарея В 22/5,2 + ЗУ С 4/36-350 + гвозди X-S 14 ВХ3 МХ 15000 шт.	1x Аккумуляторный монтажный инструмент VX 3-ME A22 чемодан, 1x Батарея В 22/5,2 Li-ion, 1x Зарядное устройство С 4/36-350 220V, 15000x Гвоздь по стали X-S 14 В3 МХ, 1x Направл. крепеж. элем. X-FG В3-IF упаковка	3550860

Пороховой монтажный пистолет DX 462-НМ для горячей стали



ОБЛАСТИ ПРИМЕНЕНИЯ

- Маркировка горячих материалов при температуре до 800 °С, маркировка литых изделий самых различных форм и типов. Мобильность системы позволяет выполнять маркировку вне производственных помещений
- Маркировка горячих или холодных плит, заготовок, болванок и слитков, стальных конструкций небольшого, среднего и большого веса на металлургических заводах
- Штамповка серийных номеров на комплектующих деталях при производстве самолетов, кораблей, морских платформ, железнодорожных вагонов, кранов, экскаваторов и других запасных частей в различных областях тяжелой промышленности
- Идентификационная маркировка механических деталей для организаций по контролю за соблюдением стандартов и другими разрешительными или официальными органами
- Маркировка на стальных поверхностях

ПРЕИМУЩЕСТВА

- Полностью автоматический возврат поршня и перемещение патрона обеспечивает более высокую скорость маркировки
- Абсолютная мобильность и полная независимость от источников электропитания (без использования проводов)
- Высокая надежность, простота очистки и обслуживания. Непревзойденное удобство использования
- Удлинитель с держателем X-PT позволяет оператору проводить маркировку на раскаленном материале на безопасном расстоянии
- Маркировка может содержать до 10 символов в любой комбинации букв и цифр различного размера
- Простой, но эффективный фиксирующий механизм обеспечивает простоту и быструю смену букв или цифр

Технические данные

Цвет патрона/уровень мощности	Желтый, Зеленый
Размеры (ДхШхВ)	425 x 72 x 180 мм
Автоматический возврат поршня	Да
Тип патрона	.27 кал., короткий, 6,8/11 M10



ФЛИТ МЕНЕДЖМЕНТ

Наименование	Комплект поставки	Упаковка, шт	Номер артикула
DX 462-НМ	1x Насадка для маркировки X-462-НМ, 1x Поршень X-462-PM, 1x Набор для чистки DX 460, 1x Набор запасных частей НМ 1, 1x Чемодан	1	376372

Принадлежности для DX 462-НМ

Наименование	Упаковка, шт	Номер артикула	DX 462	
			•	•
Поршень X-462-PM	1	376231	•	
Насадка для маркировки X-462-НМ Для горячей стали с твердостью до 32 HRC	1	282320	•	

Пороховой монтажный пистолет DX 462-СМ для холодной стали



ОБЛАСТИ ПРИМЕНЕНИЯ

- Маркировка на стальных поверхностях
- Маркировка изделий самых различных форм и типов. Мобильность системы позволяет выполнять маркировку вне производственных помещений
- Маркировка горячих или холодных плит, заготовок, болванок и слитков, стальных конструкций небольшого, среднего и большого веса на металлургических заводах
- Штамповка серийных номеров на комплектующих деталях при производстве самолетов, кораблей, морских платформ, железнодорожных вагонов, кранов, экскаваторов и других запасных частей в различных областях тяжелой промышленности
- Идентификационная маркировка механических деталей для организаций по контролю за соблюдением стандартов и другими разрешительными или официальными органами

ПРЕИМУЩЕСТВА

- Полностью автоматический возврат поршня и перемещение патрона обеспечивает более высокую скорость маркировки
- Абсолютная мобильность и полная независимость от источников электропитания (без использования проводов)
- Высокая надежность, простота очистки и обслуживания. Непревзойденное удобство использования
- Маркировка может содержать до 10 символов в любой комбинации букв и цифр различного размера
- Простой, но эффективный фиксирующий механизм обеспечивает простоту и быструю смену букв или цифр

Технические данные

Цвет патрона/уровень мощности	Желтый, Зеленый
Размеры (ДхШхВ)	435 x 72 x 180 мм
Автоматический возврат поршня	Да
Тип патрона	.27 кал., короткий, 6,8/11 M10



ФЛИТ МЕНЕДЖМЕНТ

Наименование	Комплект поставки	Упаковка, шт	Номер артикула
DX 462-СМ	1x Насадка для маркировки X-462-СМ, 1x Поршень X-462-РМ, 1x Набор для чистки DX 460, 1x Чемодан	1	376364

Принадлежности для DX 462-СМ

Наименование	DX 462	Упаковка, шт	Номер артикула
Поршень X-462-РМ		1 шт	376231
Насадка для маркировки X-462-СМ Для холодной стали с твердостью до 32 HRC		1 шт	282319
Патроны DX 6.8/11 M10 зеленые Слабые		100 шт 1000 шт	50351 50371
Патроны DX 6.8/11 M10 желтые Средние		100 шт 1000 шт	50352 50372

Маркировочная литера X-MC S 8/10

ОБЛАСТИ ПРИМЕНЕНИЯ

- Маркировка железосодержащих материалов с жесткостью до 32 HRC по шкале Роквелла

ПРЕИМУЩЕСТВА

- Быстрая и надежная система: 5 сек. для одной отметки



Технические данные

Базовые материалы	Сталь
Размеры (ДхШхВ)	32 x 8 x 16 мм

Наименование	Упаковка, шт	Номер артикула
X-MC S 8/10 0	1	7266
X-MC S 8/10 1	1	7267
X-MC S 8/10 2	1	7268
X-MC S 8/10 3	1	7269
X-MC S 8/10 4	1	7270
X-MC S 8/10 5	1	7271
X-MC S 8/10 6	1	7272
X-MC S 8/10 7	1	7273
X-MC S 8/10 8	1	7274
X-MC S 8/10 9	1	7275
X-MC S 8/10 A	1	7276
X-MC S 8/10 B	1	7277
X-MC S 8/10 C	1	7278
X-MC S 8/10 D	1	7279
X-MC S 8/10 E	1	7280
X-MC S 8/10 F	1	7281
X-MC S 8/10 G	1	7282
X-MC S 8/10 H	1	7283
X-MC S 8/10 I	1	7284
X-MC S 8/10 J	1	7285
X-MC S 8/10 K	1	7286
X-MC S 8/10 L	1	7287
X-MC S 8/10 M	1	7288
X-MC S 8/10 N	1	7289
X-MC S 8/10 O	1	7290
X-MC S 8/10 P	1	7291
X-MC S 8/10 Q	1	7292
X-MC S 8/10 R	1	7293
X-MC S 8/10 S	1	7294
X-MC S 8/10 T	1	7295
X-MC S 8/10 U	1	7296
X-MC S 8/10 V	1	7297
X-MC S 8/10 W	1	7298
X-MC S 8/10 X	1	7299
X-MC S 8/10 Y	1	7300
X-MC S 8/10 Z	1	7301
X-MC S 8/10 0-9 набор	1	7743
X-MC S 8/10 A-Z набор	1	7744
X-MC S 8/10 (пробел)	1	7747
X-MC S 8/10 - (дефис)	1	7783
X-MC S 8/10 . (точка)	1	7786

Маркировочная литера X-MC S 8/12 (широкие цифры)



ОБЛАСТИ ПРИМЕНЕНИЯ

- Маркировка железосодержащих материалов с жесткостью до 32 HRC по шкале Роквелла

ПРЕИМУЩЕСТВА

- Быстрая и надежная система: 5 сек. для одной маркировки

Технические данные

Базовые материалы	Сталь
Размеры (ДхШхВ)	32 x 8 x 16 мм

Наименование	Упаковка, шт	Номер артикула
X-MC S 8/12 0	1	7302
X-MC S 8/12 1	1	7303
X-MC S 8/12 2	1	7304
X-MC S 8/12 3	1	7305
X-MC S 8/12 4	1	7306
X-MC S 8/12 5	1	7307
X-MC S 8/12 6	1	7308
X-MC S 8/12 7	1	7309
X-MC S 8/12 8	1	7310
X-MC S 8/12 9	1	7311
X-MC S 8/12 A	1	7312
X-MC S 8/12 B	1	7313
X-MC S 8/12 C	1	7314
X-MC S 8/12 D	1	7315
X-MC S 8/12 E	1	7316
X-MC S 8/12 F	1	7317
X-MC S 8/12 G	1	7318
X-MC S 8/12 H	1	7319
X-MC S 8/12 I	1	7320
X-MC S 8/12 J	1	7321
X-MC S 8/12 K	1	7322
X-MC S 8/12 L	1	7323
X-MC S 8/12 M	1	7324
X-MC S 8/12 N	1	7325
X-MC S 8/12 O	1	7326
X-MC S 8/12 P	1	7327
X-MC S 8/12 Q	1	7328
X-MC S 8/12 R	1	7329
X-MC S 8/12 S	1	7330
X-MC S 8/12 T	1	7331
X-MC S 8/12 U	1	7332
X-MC S 8/12 V	1	7333
X-MC S 8/12 W	1	7334
X-MC S 8/12 X	1	7335
X-MC S 8/12 Y	1	7336
X-MC S 8/12 Z	1	7337
X-MC S 8/12 0-9 набор	1	7745
X-MC S 8/12 A-Z набор	1	7746
X-MC S 8/10 (пробел)	1	7747
X-MC S 8/10 - (дефис)	1	7783
X-MC S 8/10 . (точка)	1	7786

Маркировочная литера X-MC S 5,6/6 (узкие буквы)

ОБЛАСТИ ПРИМЕНЕНИЯ

- Маркировка железосодержащих материалов с жесткостью до 32 HRC по шкале Роквелла

ПРЕИМУЩЕСТВА

- Быстрая и надежная система: 5 сек. для одной маркировки



Технические данные

Базовые материалы	Сталь
Размеры (ДхШхВ)	32 x 6 x 16 мм

Наименование	Упаковка, шт	Номер артикула
X-MC S 5.6/6 0	1	7545
X-MC S 5.6/6 1	1	7546
X-MC S 5.6/6 2	1	7547
X-MC S 5.6/6 3	1	7548
X-MC S 5.6/6 4	1	7549
X-MC S 5.6/6 5	1	7550
X-MC S 5.6/6 6	1	7551
X-MC S 5.6/6 7	1	7552
X-MC S 5.6/6 8	1	7553
X-MC S 5.6/6 9	1	7554
X-MC S 5.6/6 A	1	7555
X-MC S 5.6/6 B	1	7556
X-MC S 5.6/6 C	1	7557
X-MC S 5.6/6 D	1	7558
X-MC S 5.6/6 E	1	7559
X-MC S 5.6/6 F	1	7560
X-MC S 5.6/6 G	1	7561
X-MC S 5.6/6 H	1	7562
X-MC S 5.6/6 I	1	7563
X-MC S 5.6/6 J	1	7564
X-MC S 5.6/6 K	1	7565
X-MC S 5.6/6 L	1	7566
X-MC S 5.6/6 M	1	7567
X-MC S 5.6/6 N	1	7568
X-MC S 5.6/6 O	1	7569
X-MC S 5.6/6 P	1	7570
X-MC S 5.6/6 Q	1	7571
X-MC S 5.6/6 R	1	7572
X-MC S 5.6/6 S	1	7573
X-MC S 5.6/6 T	1	7574
X-MC S 5.6/6 U	1	7575
X-MC S 5.6/6 V	1	7576
X-MC S 5.6/6 W	1	7577
X-MC S 5.6/6 X	1	7578
X-MC S 5.6/6 Y	1	7579
X-MC S 5.6/6 Z	1	7580
X-MC S 5.6/6 0-9 набор	1	7619
X-MC S 5.6/6 A-Z набор	1	7620
X-MC S 8/10 (пробел)	1	7084
X-MC S 8/10 - (дефис)	1	7083
X-MC S 8/10 . (точка)	1	8159

Маркировочная литера X-MC S 5,6/10 (узкие цифры)

ОБЛАСТИ ПРИМЕНЕНИЯ

- Маркировка железосодержащих материалов с жесткостью до 32 HRC по шкале Роквелла

ПРЕИМУЩЕСТВА

- Быстрая и надежная система: 5 сек. для одной маркировки





















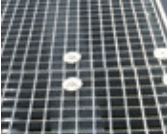

Технические данные

Базовые материалы	Сталь
Ширина	6 мм

Наименование	Упаковка, шт	Номер артикула
X-MC S 5.6/10 0	1	7581
X-MC S 5.6/10 1	1	7582
X-MC S 5.6/10 2	1	7583
X-MC S 5.6/10 3	1	7584
X-MC S 5.6/10 4	1	7585
X-MC S 5.6/10 5	1	7586
X-MC S 5.6/10 6	1	7587
X-MC S 5.6/10 7	1	7588
X-MC S 5.6/10 8	1	7589
X-MC S 5.6/10 9	1	7590
X-MC S 5.6/10 A	1	7591
X-MC S 5.6/10 B	1	7592
X-MC S 5.6/10 C	1	7593
X-MC S 5.6/10 D	1	7594
X-MC S 5.6/10 E	1	7595
X-MC S 5.6/10 F	1	7596
X-MC S 5.6/10 G	1	7597
X-MC S 5.6/10 H	1	7598
X-MC S 5.6/10 I	1	7599
X-MC S 5.6/10 J	1	7600
X-MC S 5.6/10 K	1	7601
X-MC S 5.6/10 L	1	7602
X-MC S 5.6/10 M	1	7603
X-MC S 5.6/10 N	1	7604
X-MC S 5.6/10 O	1	7605
X-MC S 5.6/10 P	1	7606
X-MC S 5.6/10 Q	1	7607
X-MC S 5.6/10 R	1	7608
X-MC S 5.6/10 S	1	7609
X-MC S 5.6/10 T	1	7610
X-MC S 5.6/10 U	1	7611
X-MC S 5.6/10 V	1	7612
X-MC S 5.6/10 W	1	7613
X-MC S 5.6/10 X	1	7614
X-MC S 5.6/10 Y	1	7615
X-MC S 5.6/10 Z	1	7616
X-MC S 5.6/10 0-9 набор	1	7621
X-MC S 5.6/10 A-Z набор	1	7622
X-MC S 8/10 (пробел)	1	7084
X-MC S 8/10 - (дефис)	1	7083
X-MC S 8/10 . (точка)	1	8159

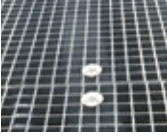
Выбор инструмента для крепежа к стали/металлу в агрессивных средах, DX

Применение	Элемент	Инструмент	Направляющая	Поршень	Ст. кольцо
 <p>Монтаж решеток на стальные основания в некоррозионных средах</p>	 <p>Крепежный диск X-FCM и резьбовая шпилька X-EM8</p>	 <p>DX 460-GR (Арт. 304396)</p>	 <p>X-460 F8GR (Арт. 386012)</p>	 <p>X-460-PGR (Арт. 305448)</p>	 <p>X-460 B (Арт. 373330)</p>
 <p>Монтаж решеток на стальные основания в среднокоррозионных средах (средняя защита от коррозии)</p>	 <p>Крепежный диск X-FCM и нержавеющая резьбовая шпилька X-CRM8</p>				
 <p>Монтаж решеток на стальные основания в среднокоррозионных средах</p>	 <p>X-GR RU</p>				
 <p>Монтаж решеток на стальные основания в агрессивных коррозионных средах</p>	 <p>Нержавеющий крепежный диск X-FCM-R нержавеющая резьбовая шпилька X-CRM8</p>				
 <p>Крепление резьбовых шпилек к (крашеным) стальным основаниям</p>	 <p>X-BT M10-24-6 SN12-R (Арт. 377078)</p>  <p>Патроны 6.8/11/10M коричневые (Арт. 412689)</p>	 <p>DX 351-BT (Арт. 377610)</p>	 <p>X-351 BT FG M1024 (Арт. 378674)</p>	 <p>X-351 BT P 1024 (Арт. 378676)</p>	
 <p>Установка решетчатого настила</p>	 <p>X-BT M8-15-6 SN12-R (Арт. 377074) с нержавеющим крепежным диском X-FCM-R</p>  <p>Патроны 6.8/11M10M коричневые (Арт. 412689)</p>				

Пороховой монтажный пистолет DX 460-GR

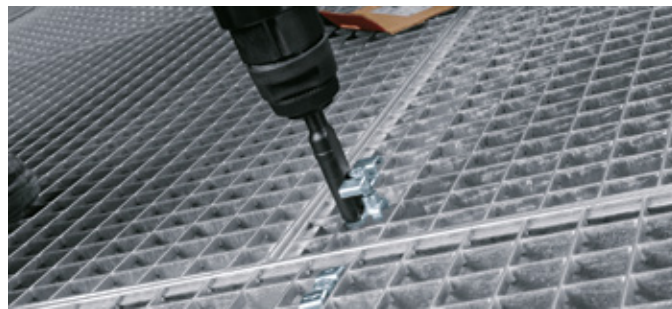

ОБЛАСТИ ПРИМЕНЕНИЯ

- Химическая и нефтеперерабатывающая отрасли
- Морские платформы и кораблестроение
- Промышленные сооружения
- Склады
- Металлургическая промышленность
- Электростанции

ПРЕИМУЩЕСТВА

- Скорость, экономичность и удобство работы: возможность установки до 120 решеток в час одним оператором
- Абсолютная мобильность и полная независимость от источников электропитания (без использования кабелей)
- Имеются крепежные диски для любой ситуации: с двойным покрытием, горячим цинкованием и из нержавеющей стали А4
- Низкий уровень шума
- Высокая скорость монтажа
- Автоматическая перезарядка патронов

Технические данные

Регулировка мощности	Да
Тип поршня	X-460-P8
Цвет патрона/уровень мощности	Желтый, Зеленый, Красный, Черный
Размеры (ДхШхВ)	478 x 72 x 180 мм
Вес	4 кг
Автоматический возврат поршня	Да
Тип патрона	6,8/11 M10
Энергия (макс.)	325 Дж



ФЛИТ МЕНЕДЖМЕНТ

Наименование	Комплект поставки	Упаковка, шт	Номер артикула
DX 460 GR	1x Поршень X-460-PGR, 1x Направл. крепеж. элем. X-460-FGR сборка, 1x Набор для чистки DX 460, 1x Чемодан	1	304397

Патроны 6.8/11 М

Наименование	Упаковка, шт	Номер артикула	DX 460	
			•	
Патроны DX 6.8/11 M10 зеленые Слабые	100	50351	•	
	1000	50371	•	
	10000	3548348	•	
Патроны DX 6.8/11 M10 желтые Средние	100	50352	•	
	1000	50372	•	
	10000	3548350	•	
Патроны DX 6.8/11 M10 красные Мощные	100	50353	•	
	1000	50373	•	
	10000	3548349	•	
Патроны DX 6.8/11 M10 черные Очень мощные	100	50354	•	
	10000	3548350	•	

Крепежный диск X-GR RU P8

ОБЛАСТИ ПРИМЕНЕНИЯ

- Покрытие Duplex подходит для монтажа решеток в мягких коррозионных средах

ПРЕИМУЩЕСТВ

- Предустановленная скоба увеличивает производительность, а полностью автоматический пороховой монтажный пистолет DX 460-GR позволяет устанавливать до 240 крепежных элементов в час



Технические данные

Базовые материалы	Сталь
Условия окружающей среды	Внутри помещения или в среднеагрессивной среде

Наименование	Упаковка, шт	Номер артикула
X-GR RU 25/30 CR20 P8	100	384239
X-GR RU 35/40 CR20 P8	100	384240

Резьбовая шпилька для стали с шайбой X-CR M8 8 мм

ОБЛАСТИ ПРИМЕНЕНИЯ

- Монтаж решеток и рифленых настилов в коррозионных средах: корабли, морские платформы, нефтехимические предприятия и электростанции и т. д.

ПРЕИМУЩЕСТВА

- Коррозионностойкий крепежный элемент идеально подходит для крепления непосредственно к стали



Технические данные

Базовые материалы	Сталь
Условия окружающей среды	Морские, шельфовые, нефтехимические, силовые установки и т. д.

Наименование	Длина резьбы, мм	Упаковка, шт	Номер артикула
X-CR M8-9-12 P8	9	100	372031
X-CR M8-15-12 P8	15	100	372033

Крепежный диск (нержавеющая сталь) X-FCM-R

ОБЛАСТИ ПРИМЕНЕНИЯ

- Монтаж решеток в коррозионных средах: кораблестроительные заводы, морские платформы, нефтехимические предприятия, электростанции и т. д.

ПРЕИМУЩЕСТВА

- Диск из нержавеющей стали



Технические данные

Базовые материалы	Сталь
Состав материала	Аналогично нержавеющей стали А4 (316)
Условия окружающей среды	Морские, шельфовые, нефтехимические, силовые установки и т. д.

Наименование	Упаковка, шт	Номер артикула
X-FCM-R 25/30	100	247181
X-FCM-R 35/40	100	247182
X-FCM-R 45/50	100	247183

Крепежный диск (нержавеющая сталь) X-FCP-R



ОБЛАСТИ ПРИМЕНЕНИЯ

- Для монтажа рифленых листов в коррозионных средах: кораблестроительные заводы, морские платформы, нефтехимические предприятия и электростанции

ПРЕИМУЩЕСТВА

- Диск из нержавеющей стали для высокой устойчивости к коррозии

Технические данные

Базовые материалы	Сталь
Условия окружающей среды	Морские, шельфовые, нефтехимические, силовые установки и т.д.

Наименование	Упаковка, шт	Номер артикула
X-FCP-R 5/10	200	308860

Крепежный диск HDG X-FCP-F



ОБЛАСТИ ПРИМЕНЕНИЯ

- Крепление рифленых листов в мягких коррозионных средах (не для использования в открытом море!)

ПРЕИМУЩЕСТВА

- Диск с покрытием Duplex

Технические данные

Базовые материалы	Сталь
Условия окружающей среды	Внутри помещения или в среднеагрессивной среде

Наименование	Упаковка, шт	Номер артикула
X-FCP-F 5/10	200	308859

Крепежный диск (покрытие Duplex) X-FCM-M



ОБЛАСТИ ПРИМЕНЕНИЯ

- Двойное покрытие Duplex, подходящее для монтажа решеток в неагрессивных коррозионных средах

ПРЕИМУЩЕСТВА

- Диск с покрытием Duplex

Технические данные

Базовые материалы	Сталь
Условия окружающей среды	Внутри помещения или в среднеагрессивной среде

Наименование	Упаковка, шт	Номер артикула
X-FCM-M 25/30	100	378683
X-FCM-M 35/40	100	378684
X-FCM-M 45/50	100	378685
X-FCM-M 1 1/4"	100	378686

Пороховой монтажный пистолет DX 351-ВТ



ОБЛАСТИ ПРИМЕНЕНИЯ

- Крепление резьбовых шпилек к стальным основаниям толщиной как минимум 8 мм без сквозного прохождения через базовый материал (сталь)
- Крепление легкого электрооборудования, например, кабелей, соединителей кабелепроводов, кабельных лотков
- Установка распределительных коробок, освещения, коммутаторов
- Монтаж механических элементов с небольшой нагрузкой, например, трубных подвесов или распорок
- Крепление освещения, вывесок, электрических распределительных коробок и кабелепроводов к стальным конструкциям
- Крепление в сталь с покрытием от коррозионных сред без подготовительных работ

ПРЕИМУЩЕСТВА

- Простой, быстрый и надежный способ крепления, устраняющий необходимость проведения работ по зачистке стали как базового материала
- Идеально подходит для установки в высокопрочную сталь 8 мм или более
- Не требует подключения внешнего источника питания
- Устойчивость к коррозионному трещинообразованию и водородному охрупчиванию металла

Технические данные

Диапазон длин крепежного элемента	21–31 мм
Регулировка мощности	Да
Диаметры шпилек	6 и 10 мм
Тип поршня	X-351 BT P 1024
Цвет патрона/уровень мощности	Коричневый
Размеры (ДхШхВ)	403 x 56 x 164 мм
Автоматический возврат поршня	Да
Энергия (макс.)	85 Дж



ФЛИТ МЕНЕДЖМЕНТ

Наименование	Комплект поставки	Упаковка, шт	Номер артикула
DX 351-ВТ Комплект	1х Поршень X-351 BT P 1024, 1х Направл. крепеж. элем. X-351 BT FG M1024 сборка, 1х Набор для чистки DX 351, 1х Чемодан, 1х Аккумуляторная дрель SF BT 22А, 1х Зарядное устройство С 4/36-350 220V, 2х Батарея В 22/2,6 Li-ion, 1х Чемодан	1	3544320
DX 351-ВТ	1х Поршень X-351 BT P 1024, 1х Направл. крепеж. элем. X-351 BT FG M1024 сборка, 1х Набор для чистки DX 351, 1х Чемодан	1	377610

Патроны 6.8/11 М

Наименование	Упаковка, шт	Номер артикула
Патроны DX 6.8/11 М10 коричневые Очень слабые	100	412689

DX 351 BT / BTG



Пороховой монтажный пистолет DX 351-BTG

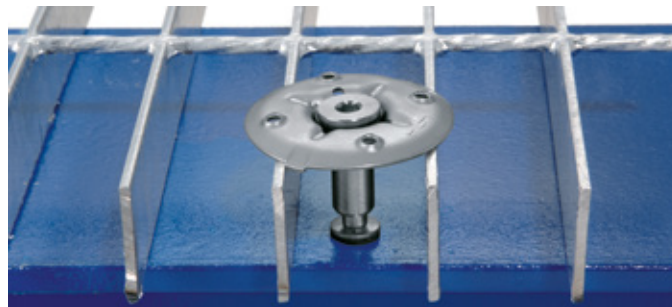

ОБЛАСТИ ПРИМЕНЕНИЯ

- Установка решетчатого настила с использованием крепежного элемента X-BT M8
- Крепление к стали с покрытием для коррозионных сред с помощью 8-миллиметровых резьбовых шпилек

ПРЕИМУЩЕСТВА

- Простой, быстрый и надежный способ крепления, устраняющий необходимость проведения подготовительных работ базового материала
- Идеально подходит для установки в высокопрочную сталь толщиной 8 мм или более
- Не требует внешнего источника питания, тем самым обеспечивая эффективную работу
- Устойчивость к коррозионному трещинообразованию и водородному охрупчиванию металла

Технические данные

Диапазон длин крепежного элемента	21 - 21 мм
Регулировка мощности	Да
Диаметр шпильки	8 мм
Тип поршня	X-351-BTG M8P
Цвет патрона/уровень мощности	Коричневый
Размеры (ДхШхВ)	431 x 56 x 164 мм
Автоматический возврат поршня	Да
Энергия (макс.)	85 Дж



ФЛИТ МЕНЕДЖМЕНТ

Наименование	Комплект поставки	Упаковка, шт	Номер артикула
DX 351-BTG Комплект	1x Поршень X-351 BT P G, 1x Направл. крепеж. элем. X-351 BT FG G сборка, 1x Набор для чистки DX 351, 1x Чемодан, 1x Аккумуляторная дрель C SF BT 22A, 1x Зарядное устройство C 4/36-350 220V, 1x Чемодан, 2x Батарея B 22/2,6 Li-ion	1	3544321
DX 351-BTG	1x Поршень X-351 BT P G, 1x Направл. крепеж. элем. X-351 BT FG G сборка, 1x Набор для чистки DX 351, 1x Чемодан	1	377619

Патроны 6.8/11 М

Наименование	Упаковка, шт	Номер артикула
Патроны DX 6.8/11 M10 коричневые Очень слабые	100	412689



DX 351 BT / BTG

Аккумуляторная дрель SF-BT 22A



ОБЛАСТИ ПРИМЕНЕНИЯ

- Для использования с системой X-BT для крепления к окрашенной стали, стали с покрытием и высокопрочной стали

ПРЕИМУЩЕСТВА

- Аккумуляторная высокоскоростная дрель, специально предназначенная для крепежной системы X-BT
- Отличная эффективность сверления в стали с использованием буров небольшого диаметра



ФЛИТ МЕНЕДЖМЕНТ

Технические данные

Макс. крутящий момент	6 Нм
Тип патрона	БЗП (до 13 мм)
Скорость без нагрузки, диапазон	0 – 4000 об/мин
Вес	2,5 кг
Погрешность для уровня звукового давления ¹⁾	3 дБ (А)

1) согласно EN 60745



Наименование	Комплект поставки	Упаковка, шт	Номер артикула
SF-BT 22A	1x Аккумуляторная дрель SF-BT 22A	1	2123719

Бур с ограничителем TX-BT

ОБЛАСТИ ПРИМЕНЕНИЯ

- Подготовка отверстий для установки элементов X-BT

ПРЕИМУЩЕСТВА

- Ограничитель сверла обеспечивает необходимую глубину отверстия



Технические данные

Базовые материалы	Сталь
-------------------	-------

Наименование	Упаковка, шт	Номер артикула
TX-BT 4/7-80	1	377079
TX-BT 4/7-110	1	377080

Резьбовая шпилька для стали с покрытием X-BT M6



ОБЛАСТИ ПРИМЕНЕНИЯ

- Монтаж электрического оборудования с небольшой нагрузкой (КИПы, распределительные коробки и т. д.)

ПРЕИМУЩЕСТВА

- Не требует повторной обработки: антикоррозийное покрытие остается неповрежденным

Технические данные

Базовые материалы	Сталь
Диаметр резьбы	6 мм
Условия окружающей среды	Морские, шельфовые, нефтехимические, силовые установки и т.д.

Наименование	Упаковка, шт	Номер артикула
X-BT M6-24-6 SN12-R	100	432266

Резьбовая шпилька для стали с покрытием X-BT M8



ОБЛАСТИ ПРИМЕНЕНИЯ

- Монтаж решеток на стальные основания с помощью крепежных дисков X-FCM-M и X-FCM-R

ПРЕИМУЩЕСТВА

- Отсутствует необходимость в повторной обработке базового материала (стали) – антикоррозийное покрытие остается неповрежденным

Технические данные

Базовые материалы	Сталь
Диаметр резьбы	8 мм
Условия окружающей среды	Морские, шельфовые, нефтехимические, силовые установки и т.д.

Наименование	Упаковка, шт	Номер артикула
X-BT M8-15-6 SN12-R	100	377074

Резьбовая шпилька для стали с покрытием X-BT M10



ОБЛАСТИ ПРИМЕНЕНИЯ

- Крепление кабельных лотков, профилей, распорок, электрического оборудования с небольшой нагрузкой (кронштейны, КИПы, распределительные коробки)

ПРЕИМУЩЕСТВА

- Не требует повторной обработки: антикоррозийное покрытие остается неповрежденным

Технические данные

Базовые материалы	Сталь
Диаметр резьбы	10 мм
Условия окружающей среды	Морские, шельфовые, нефтехимические, силовые установки и т.д.

Наименование	Упаковка, шт	Номер артикула
X-BT M10-24-6 SN12-R	100	377078

Крепежный диск (нержавеющая сталь) X-FCM-R



ОБЛАСТИ ПРИМЕНЕНИЯ

- Монтаж решеток в коррозионных средах: кораблестроительные заводы, морские платформы, нефтехимические предприятия, электростанции и т. д.

ПРЕИМУЩЕСТВА

- Диск из нержавеющей стали

Технические данные

Базовые материалы	Сталь
Состав материала	Аналогично нержавеющей стали А4 (316)
Условия окружающей среды	Морские, шельфовые, нефтехимические, силовые установки и т.д.

Наименование	Упаковка, шт	Номер артикула
X-FCM-R 25/30	100	247181
X-FCM-R 35/40	100	247182
X-FCM-R 45/50	100	247183

Крепежный диск (нержавеющая сталь) X-FCP-R

ОБЛАСТИ ПРИМЕНЕНИЯ

- Для монтажа рифленых листов в коррозионных средах: кораблестроительные заводы, морские платформы, нефтехимические предприятия и электростанции

ПРЕИМУЩЕСТВА

- Диск из нержавеющей стали для высокой устойчивости к коррозии



Технические данные

Базовые материалы	Сталь
Условия окружающей среды	Морские, шельфовые, нефтехимические, силовые установки и т.д.

Наименование	Упаковка, шт	Номер артикула
X-FCP-R 5/10	200	308860

Крепежный диск HDG X-FCP-F

ОБЛАСТИ ПРИМЕНЕНИЯ

- Крепление рифленых листов в мягких коррозионных средах (не для использования в открытом море!)

ПРЕИМУЩЕСТВА

- Диск с покрытием Duplex



Технические данные

Базовые материалы	Сталь
Условия окружающей среды	Внутри помещения или в среднеагрессивной среде

Наименование	Упаковка, шт	Номер артикула
X-FCP-F 5/10	200	308859

Крепежный диск (покрытие Duplex) X-FCM-M

ОБЛАСТИ ПРИМЕНЕНИЯ

- Двойное покрытие Duplex, подходящее для монтажа решеток в неагрессивных коррозионных средах

ПРЕИМУЩЕСТВА

- Диск с покрытием Duplex

























Технические данные















Базовые материалы	Сталь
Условия окружающей среды	Внутри помещения или в среднеагрессивной среде

Наименование	Упаковка, шт	Номер артикула
X-FCM-M 25/30	100	378683
X-FCM-M 35/40	100	378684
X-FCM-M 45/50	100	378685
X-FCM-M 1 1/4"	100	378686







Магазины, направляющие, стопорные кольца, поршни и прочие принадлежности для DX 460

Наименование	DX 460	Упаковка, шт	Номер артикула
Магазин для гвоздей MX 72		1	370844
Магазин для гвоздей MX SM сборка		1	370827
Направл. крепеж. элем. X-460-F10		1	373319
Направл. крепеж. элем. X-460-F8		1	304529
Направл. крепеж. элем. X-460 F8GR		1	386012
Направл. крепеж. элем. X-460 FIE-L		1	377812
Направл. крепеж. элем. X-460 FIE-XL		1	2046159
Сменная трубка для направляющей X-460 TIE-XL		1	2046160
Буферное кольцо X-460 B		1	373330
Поршень X-460-PSM + Стопор. кольцо – 2шт. компл		1	3486331
Поршень X-460-P10		1	373300
Поршень 460-P8 + Стопор. кольцо – 2 шт. компл.		1	3486325
Поршень X-460-PGR		1	305448
Поршень X-460 PIE-L		1	377813
Поршень X-460 PIE-XL + Стоп. кольцо – 2 шт. комп		1	3493943
Держатель шайбы X-460-WH23/36 упаков.		1	373331
Стабилизатор X-EF для DX 460 F8		1	304285
Набор для чистки		1	372810
Удлинитель с держателем X-PT 460 7FT Трубка X-PT 3FT (0,93 м), Держатель X-PT Для потолков высотой до 3-х метров		1	371661
Трубка X-PT 3FT Длина 0,93 м		1	254684
Трубка X-PT 1FT Длина 0,31 м		1	254685
Секция рукоятки X-PT		1	254687
Удлинитель с держателем X-PT 460 5' сбор		1	370830

Магазины, направляющие, стопорные кольца, поршни и прочие принадлежности для DX 76

Наименование	DX 76	Упаковка, шт	Номер артикула
Магазин для гвоздей MX 76		1	285521
Направл. крепеж. элем. X-76-F-15		1	285483
Направл. крепеж. элем. X-76-F-10		1	285487
Направл. крепеж. элем. X-76-F-Kwik		1	285485
Направл. крепеж. элем. X-76-F-HVB		1	285486
Поршень X-76-P-10		1	285491
Поршень X-76-P-ENP + Стопор. кольцо – 2 шт. комп		1	3486328
Поршень X-76-P-ENP		1	285488
Поршень X-76-P-GR		1	285492
Поршень X-76-P-ENP2K		1	285489
Поршень X-76-P-ENP2K + Стоп. кольцо – 2 шт. комп		1	3486329
Поршень X-76-P-Kwik		1	285490
Поршень X-76-P-HVB + Стоп. кольцо – 2 шт. комп		1	3485970
Поршень X-76-P-HVB		1	285493
Буферное кольцо X-76-PS		1	285494

Принадлежности для DX 351-BT/BTG

Наименование	DX 351-BT	DX 351-BTG	Упаковка, шт	Номер артикула
Чемодан для DX 351 / DX 351-BTG (пустой)	•	•	1	377071
Защитный колпачок X-351 BT CP	•	•	1	377072
Направляющая крепежного элемента X-351 BT FG M1024		•	1	378674
Поршень X-351 BT P 1024		•	1	378676
Направляющая крепежного элемента X-351 BT FG G		•	1	378675
Поршень X-351 BT P G		•	1	378677
Сверло с ограничителем TX-BT 4/7-80		•	1	377079
Сверло с ограничителем TX-BT 4/7-110		•	1	377080
Набор для чистки DX 351		•	1	331372

Принадлежности для 462-СМ / НМ

		DX 462		
Наименование			Упаковка, шт	Номер артикула
Поршень X-462-PM		•	1	376231
Насадка для маркировки X-462-СМ Для холодной стали с твердостью до 32 HRC		•	1	282319
Насадка для маркировки X-462-НМ Для горячей стали с твердостью до 32 HRC		•	1	282320

Принадлежности для DX 2

		DX		
Наименование			Упаковка, шт	Номер артикула
Комплект: поршень DX 2 + клипса		•	1	2103082
Направляющая поршня X-2-S		•	1	2094645
Стабилизатор X-2-STAB		•	1	2094648
Направляющая поршня DX 2		•	1	2094646
Направляющая крепежного элемента X-2-F8		•	1	2094644
Набор запасных частей DX 2		•	1	2094647
Набор для чистки		•	1	2097040

Патроны 6.8/11 М



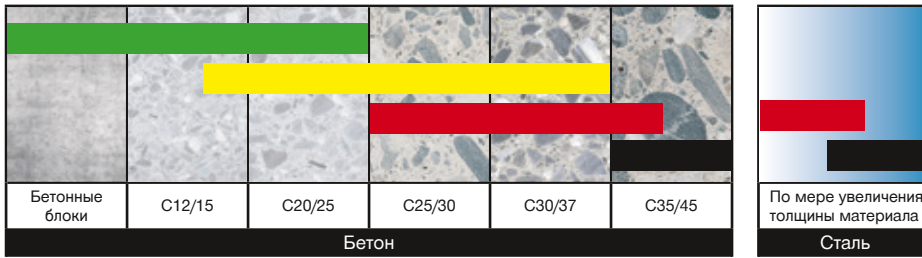

Наименование		DX 351-BT / BTG DX 460 Dx 460-GR DX 462-CM / HM DX 460-SM DX 2						Упаковка, шт	Номер артикула
Патроны DX 6.8/11 M10 белые Самые слабые								100 10000	412696*
Патроны DX 6.8/11 M10 коричневые Очень слабые		•						100 10000	412689
Патроны DX 6.8/11 M10 зеленые Слабые			•	•	•		•	100 1000 10000	50351 50371 3548348
Патроны DX 6.8/11 M10 желтые Средние			•	•	•		•	100 1000 10000	50352 50372 3548350
Патроны DX 6.8/11 M10 красные Мощные			•	•		•	•	100 1000 10000	50353 50373 3548349
Патроны DX 6.8/11 M10 черные Очень мощные			•	•				100 10000	50354 3548350

* Это изделие, не хранящееся на складе. За более подробной информацией о времени выполнения заказа обращайтесь к представителю компании Hilti в своем регионе.

Подбор патронов для DX 460



Патроны DX 6,8/18 М

Наименование	DX 76	Упаковка, шт	Номер артикула
Патроны DX 6,8/18 М зеленые Слабые 	●	100	50601
		5000	3548665
Патроны DX 6,8/18 М желтые Средние 	●	100	416483
		5000	3548666
Патроны DX 6,8/18 М синие Мощные 	●	100	50606
		5000	
Патроны DX 6,8/18 М красные Очень мощные 	●	100	416484
		5000	3548667
Патроны DX 6,8/18 М черные Самые мощные 	●	100	416486
		5000	3548668



Защитные очки

Наименование	DX	GX	Упаковка, шт	Номер артикула
Очки закрытые PP EY-NA R HC/AF чист. Линзы: пропиленкарбонат, толщина: 2,2 мм, покрытие: Supravision HC-AF, фильтр: 2-1.2, энергия удара: 120 м/с, поверхностное сопротивление мелким частицам: К, защита от запотевания: N 	●	●	1	2065591
Очки закрытые PP EY-NA S чист. Линзы: пропиленкарбонат, толщина: 2,1 мм, покрытие: Supravision Extreme, фильтр: 2-1.2, энергия удара: 120 м/с, поверхностное сопротивление мелким частицам: К, защита от запотевания: N 	●	●	1	2065590
Очки защитные PP EY-CA NCH чист. Материал линз: поликарбонат, толщина: 2,1 мм, покрытие: Optidur NCH, фильтр: 2 C-1.2, энергия удара: 45 м/с 	●	●	1	2065449
Очки защитные PP EY-GU B AF голуб. Материал линз: поликарбонат, толщина: 2,1 мм, покрытие: Supravision HC-AF, фильтр: 2 C-1.2, энергия удара: 45 м/с, К: сопротивление к истиранию, N: защита от запотевания 	●	●	1	2065447
Очки защитные PP EY-GU C HC/AF чист. Материал линз: поликарбонат, толщина: 2,1 мм, покрытие: Supravision HC-AF, фильтр: 2 C-1.2, энергия удара: 45 м/с, К: сопротивление к истиранию, N: защита от запотевания 	●	●	1	2065445
Очки защитные PP EY-GU G HC/AF сер. Материал линз: поликарбонат, толщина: 2,1 мм, покрытие: Supravision HC-AF, фильтр: 2 C-1.2, энергия удара: 45 м/с, К: сопротивление к истиранию, N: защита от запотевания 	●	●	1	2065446

Спрей для чистки инструмента, DX

Наименование	DX	Упаковка, шт	Номер артикула
Аэрозольная смазка 66 мл 	●	1	308976

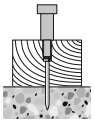
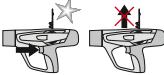
Руководство по устранению неисправностей – крепление к бетону DX 460 с использованием гвоздей X-C, X-U

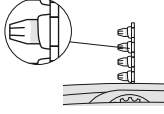
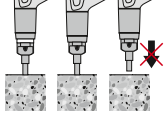
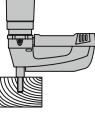
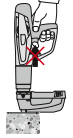
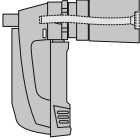
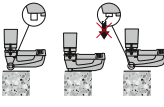
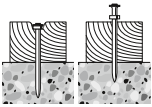
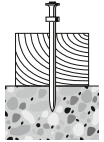
Неисправность	Причина	Меры по устранению
Поршень застрял в материале основы 	<ul style="list-style-type: none"> ● Крепежный элемент без шайбы ● Слишком высокая мощность выстрела 	<ul style="list-style-type: none"> ● Удалите ленту с патронами и используйте шомпол для проталкивания поршня назад ● Используйте более длинный креп. элемент ● Для работы с деревом используйте крепежный элемент с шайбой ● Уменьшите мощность выстрела
Лента с патронами не перемещается 	<ul style="list-style-type: none"> ● Лента с патронами повреждена ● Образование нагара внутри инструмента ● Повреждение инструмента 	<ul style="list-style-type: none"> ● Замените ленту с патронами ● Очистите направляющую ленты с патронами ● Если проблема не устранена: ● Обратитесь в сервисный центр Hilti
Ленту с патронами не удается извлечь из инструмента 	<ul style="list-style-type: none"> ● Перегрев инструмента из-за слишком высокой скорости работы ● ПРЕДУПРЕЖДЕНИЕ Никогда не пытайтесь извлечь патрон из ленты магазина или из инструмента 	<ul style="list-style-type: none"> ● Дайте инструменту остыть, затем попробуйте осторожно удалить ленту с патронами ● Если проблема не устранена: ● Обратитесь в сервисный центр Hilti
Лента с патронами плавится 	<ul style="list-style-type: none"> ● Инструмент слишком долго прижат к поверхности во время процесса крепления ● Слишком высокая частота креплений 	<ul style="list-style-type: none"> ● Прижимайте инструмент в течение меньшего времени ● Удалите ленту с патронами ● Разберите инструмент для быстрого охлаждения и/или избежания возможных повреждений ● Если инструмент не может быть разобран: ● Обратитесь в сервисный центр Hilti
Возвратный механизм поршня застрял 	<ul style="list-style-type: none"> ● Образование нагара внутри инструмента 	<ul style="list-style-type: none"> ● Вручную выдерните переднюю часть возвратного механизма поршня из инструмента ● Произведите чистку инструмента
Гвоздь не вбивается после выстрела 	<ul style="list-style-type: none"> ● Неправильное положение поршня 	<ul style="list-style-type: none"> ● Удалите ленту с патронами и используйте шомпол для проталкивания поршня назад ● Если проблема не устранена: ● Произведите чистку инструмента
Невозможно нажать на спусковой крючок 	<ul style="list-style-type: none"> ● Инструмент прижат не полностью ● Срабатывает предохранитель – магазин не заряжен – внутри магазина пластмассовые обломки – поршень в неправильном положении – гвозди в неправильном положении 	<ul style="list-style-type: none"> ● Отпустите и снова прижмите инструмент ● Зарядите ленту с крепежными элементами ● Откройте магазин, удалите ленту и обломки ● Удалите ленту с патронами и используйте шомпол для возврата поршня ● Если проблема не устранена: ● Произведите чистку инструмента
Поршень застрял в направляющей крепежного элемента в магазине 	<ul style="list-style-type: none"> ● Повреждение поршня и/или амортизатора ● Внутри магазина находятся пластмассовые обломки ● Избыточная мощность при креплении в сталь ● Выстрел с высокой мощностью при отсутствии на месте крепежного элемента 	<ul style="list-style-type: none"> ● Отвинтите магазин ● Проверьте амортизатор и поршень, и если это необходимо, замените их ● Откройте магазин, удалите ленту для крепежных элементов и пластмассовые обломки
Невозможно нажать на спусковой крючок 	<ul style="list-style-type: none"> ● Повреждена направляющая для крепежного элемента в магазине 	<ul style="list-style-type: none"> ● Замените магазин
Оператором замечены: <ul style="list-style-type: none"> ● увеличенное давление при контакте ● увеличенное усилие при нажатии на спусковой крючок ● слишком тугая регулировка мощности ● лента с патронами удаляется с трудом 	<ul style="list-style-type: none"> ● Образование нагара внутри инструмента 	<ul style="list-style-type: none"> ● Произведите чистку инструмента
Изменяющаяся глубина проникновения гвоздя 	<ul style="list-style-type: none"> ● Неправильное положение поршня ● Образование нагара внутри инструмента 	<ul style="list-style-type: none"> ● Удалите ленту с патронами и используйте шомпол для проталкивания поршня назад ● Если проблема не устранена: ● Произведите чистку инструмента ● Проверьте амортизатор и поршень, и если это необходимо, замените их
Осечка: гвоздь забит в материал основы только частично 	<ul style="list-style-type: none"> ● Неправильное положение поршня ● Дефектный патрон 	<ul style="list-style-type: none"> ● Удалите ленту с патронами и используйте шомпол для проталкивания поршня назад ● Если проблема не устранена: ● Замените ленту с патронами ● Произведите чистку инструмента

Руководство по устранению неисправностей – крепление к стали DX 76 с использованием гвоздей X-ENP

Неисправность	Причина	Меры по устранению
Гвоздь установлен правильно	<ul style="list-style-type: none"> ● Правильно подобран патрон ● Правильно отрегулирована мощность ● Правильно подобран поршень 	
Гвоздь проникает в базовый материал слишком глубоко	<ul style="list-style-type: none"> ● Слишком мощный патрон ● Слишком большая мощность выстрела ● Используется неправильный поршень 	<ul style="list-style-type: none"> ● Используйте менее мощный патрон ● Уменьшите мощность выстрела ● Замените поршень
Гвоздь проникает в базовый материал недостаточно глубоко	<ul style="list-style-type: none"> ● Слишком слабый патрон ● Слишком слабая мощность выстрела ● Инструмент неисправен 	<ul style="list-style-type: none"> ● Используйте более мощный патрон ● Увеличьте мощность выстрела ● Проверьте состояние поршня и направляющей крепежного элемента <p>Если проблема не устранена:</p> <ul style="list-style-type: none"> ● Обратитесь в сервисный центр Hilti
Непостоянная высота выступа гвоздя	<ul style="list-style-type: none"> ● Операция выполнена неправильно (перезарядка инструмента) ● Инструмент неисправен 	<ul style="list-style-type: none"> ● Обратитесь к руководству по эксплуатации ● Замените поршень ● Выполните смазку инструмента в соответствии с инструкцией <p>Если проблема не устранена:</p> <ul style="list-style-type: none"> ● Обратитесь в сервисный центр Hilti
Гвоздь ломается	<ul style="list-style-type: none"> ● Слишком слабая мощность выстрела ● Слишком прочная/толстая сталь 	<ul style="list-style-type: none"> ● Используйте более мощный патрон ● Увеличьте мощность выстрела ● Используйте одиночную направляющую, проверьте состояние поршня <p>Если проблема не устранена:</p> <ul style="list-style-type: none"> ● Обратитесь в сервисный центр Hilti

Руководство по устранению неисправностей – крепление к стали DX 460 с использованием гвоздей X-EDNI

Неисправность	Причина	Меры по устранению
Поврежденная шляпка гвоздя	<ul style="list-style-type: none"> ● Слишком высокая мощность выстрела ● Используется неподходящий поршень ● Поврежденный поршень 	<ul style="list-style-type: none"> ● Используйте менее мощный патрон ● Уменьшите мощность выстрела ● Проверьте комбинацию гвоздь/поршень ● Замените поршень
Гвоздь не входит в базовый материал	<ul style="list-style-type: none"> ● Слишком низкая мощность выстрела ● Выход за ограничения для использования (очень твердая поверхность) ● Неподходящая система 	<ul style="list-style-type: none"> ● Попробуйте установить более высокую мощность выстрела или более мощные патроны ● Подберите более длинные или более короткие гвозди ● Используйте DX 76
Гвоздь не держится в базовом материале	<ul style="list-style-type: none"> ● Основа из тонкой стали (сталь толщиной 3–5 мм) 	<ul style="list-style-type: none"> ● Попробуйте отрегулировать мощность выстрела или подберите другие патроны
Гвоздь ломается	<ul style="list-style-type: none"> ● Слишком низкая мощность выстрела ● Слишком твердая поверхность 	<ul style="list-style-type: none"> ● Попробуйте установить более высокую мощность выстрела или более мощные патроны ● Используйте более короткие гвозди
Шляпка гвоздя проникает через закрепляемый материал (металлический лист)	<ul style="list-style-type: none"> ● Слишком высокая мощность выстрела 	<ul style="list-style-type: none"> ● Уменьшите мощность выстрела ● Используйте более слабые патроны ● Используйте гвозди с шайбами

СЕМИНАР-ПРАКТИКУМ

по технике прямого монтажа
Hilti DX



На семинаре-практикуме по технике прямого монтажа Hilti вы узнаете, как правильно и безопасно применять пистолет для ваших задач. Наше обучение состоит из четырех основных частей:

- Основы техники прямого монтажа
- Применение пистолета
- Техника безопасности при работе с монтажным пистолетом
- Практическая часть по работе и обслуживанию пистолета

Описание услуги

- Обучение адаптировано под применение пистолета в общем строительстве, для работ по инженерным коммуникациям и электрике, для работ по металлу и для применения технологии X-BT
- Продолжительность – 1,5–2 часа
- Целевая аудитория – инженеры, прорабы, бригадиры, монтажники
- Количество участников – 5–15 человек
- Структура – теория 50%, практика 50%
- Место проведения – Ваша строительная площадка или учебный центр Hilti

Преимущества услуги

- Повышение квалификации сотрудников компании и развитие специализированных знаний о продукте
- Увеличение производительности на объекте
- Сокращение расходов на исправление ошибок монтажа
- Каждый участник получает сертификат о прохождении обучения

8



Описание

Семинар-практикум по технике прямого монтажа Hilti DX

Артикул

2068193