



	Клеевые инъекционные анкеры	Стр. 340-356
	Клеевые капсульные анкеры	Стр. 357-358
	Анкерные шпильки и элементы	Стр. 359-369
	Дозаторы и аксессуары	Стр. 369-372
	Анкеры с подрезкой	Стр. 373-380
	Распорные анкеры	Стр. 381-394
	Забивные анкеры	Стр. 395-406
	Металлические анкеры для низких нагрузок	Стр. 407-416
	Анкеры для крепления изоляции	Стр. 417-418
	Пластиковые анкеры	Стр. 419-427

ТЕХНОЛОГИЯ HILTI REBAR

Надежное, простое и быстрое арматурное соединение

Более 25 лет назад компания Hilti произвела революцию в данном сегменте строительной отрасли, представив миру технологию вклейки рабочей арматуры. С тех пор технология непрерывно развивалась, постепенно преобразуясь в превосходно отлаженную систему.

Каждый год во всем мире с помощью системы Hilti Rebar вклеивается более 35 000 километров арматуры.



Надежно.

Вклеенная по технологии Hilti Rebar арматура по надежности не уступает закладной арматуре. Соответственно, система Hilti Rebar может быть официально использована в качестве арматурных выпусков, что подтверждает разработанный совместно с лабораторией ЦНИИСК им. Кучеренко института ОАО «НИЦ «Строительство» Стандарт Организации.

Присоединяйтесь к команде профессионалов Hilti.

Компания Hilti проводит специальное обучение работе с системами Hilti Rebar непосредственно на строительном объекте. Обучение поможет вам легко обеспечить соответствие вклеиваемой арматуры принятым строительным нормам и правилам.

Процесс устройства выпусков рабочей арматуры.

1. Пробурите отверстие с помощью комбинированного перфоратора Hilti с буром Hilti подходящего размера.
2. Тщательно очистите отверстие с помощью аксессуаров из набора Hilti Profi Rebar.
3. Закачайте химический состав Hilti HIT в отверстие.
4. Установите арматурный стержень.

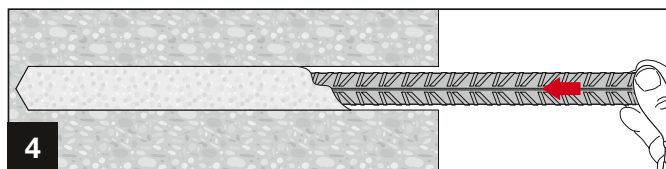
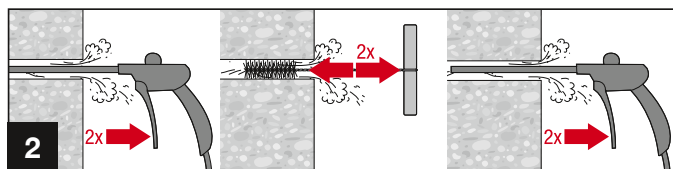
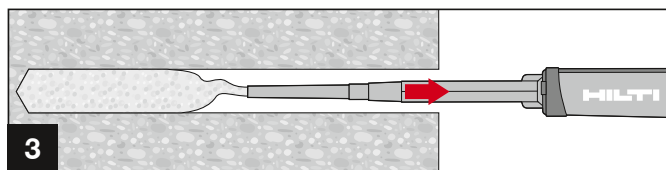
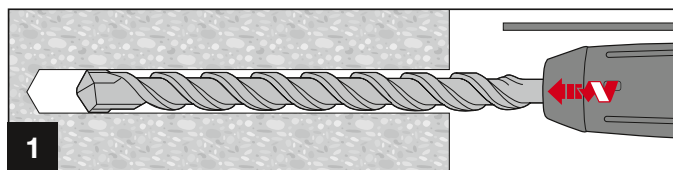



Работает, как забетонированная арматура.

Система Hilti HIT — идеальное решение для всех видов вклейки арматуры при строительстве новых конструкций либо модернизации и реконструкции существующих. Система Hilti HIT — это простое, высокоэффективное и гибкое решение для устройства арматурных соединений, таких же надежных, как и обычные арматурные выпуски. Соединения данного типа работают, как забетонированная арматура.

Однако, в отличие от закладной арматуры, эти соединения могут устанавливаться абсолютно независимо от использования опалубки, обеспечивая большую гибкость при составлении графика строительных работ и планировании.

На схеме ниже четко показана эффективность инъецируемых растворов Hilti HIT быстрого и медленного затвердевания в сравнении с другими системами. При использовании технологии Hilti нагрузки распределяются по бетону равномерно, без пиков напряжения, и, следовательно, оптимально сообщаются существующей арматуре. Несущая способность Hilti Rebar сравнима с несущей способностью закладной арматуры.

9

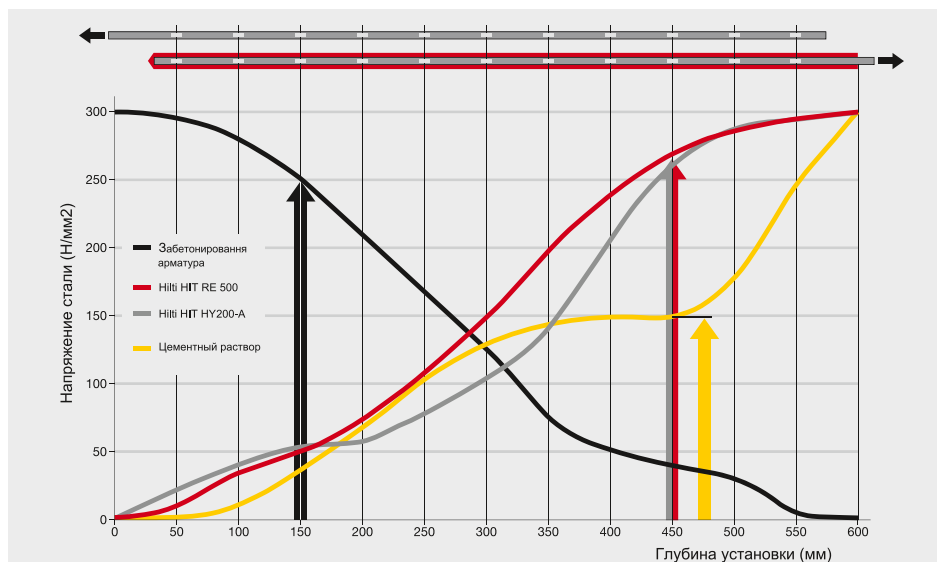

HIT-HY 200-A



HIT-RE 500 V3



Условные обозначения

Бетон



Кирпич

 Пустотелый
кирпич

Газобетон



Naturalный камень



Гипсокартон



Сжатая зона бетона



Растянутая зона бетона



Динамические нагрузки



Сейсмические нагрузки



Ударные нагрузки



Малые межосевые расстояния



Горячая гальванизация

 Доступна версия, устойчивая
к коррозии

Доступна нержавеющая версия

 Соответствие пожарной
безопасности

 Техническое Свидетельство
ФАУ ФЦС

Одобрено для АЭС



Серийное крепление

 Подходят отверстия
алмазного бурения

Изоляция



 Программное обеспечение
PROFIS

Система SAFEset

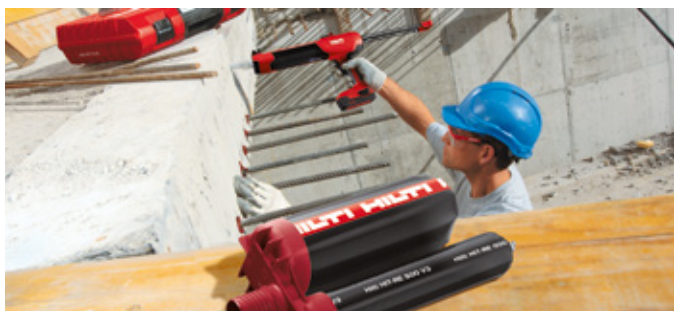

Очистка отверстия не требуется

Клеевой инъекционный анкер HIT-RE 500 V3



БАЗОВЫЕ МАТЕРИАЛЫ

- Бетон (сжатая зона)
- Бетон (растянутая зона)
- Натуральный камень

ОБЛАСТИ ПРИМЕНЕНИЯ

- Вклейка выпусков рабочей арматуры и конструктивной арматуры, например, увеличение/соединение стен, плит перекрытий, лестниц, колонн, фундаментов и т.д.
- Крепление несущих металлических конструкций (стальные колонны, балки и т.д.)
- Крепление вспомогательных металлических конструкций (перила, перемычки и т.д.)
- Крепление барьерных ограждений и шумовых экранов
- Реконструкция мостов, зданий и сооружений, наращивание и усиление железобетонных конструкций
- Восстановление неправильно установленной/пропущенной арматуры

ПРЕИМУЩЕСТВА

- Технология Rebar – работает как забетонированная арматура
- Долгое твердение позволяет производить корректировки во время установки
- Подходит для применения от -5°C без снижения несущей способности
- Подходит для отверстий, пробуренных алмазными коронками
- Идеально подходит для элементов больших диаметров и/или глубоких отверстий
- Отсутствие напряжений в бетоне позволяет устанавливать анкеры с минимальными краевыми и межосевыми расстояниями

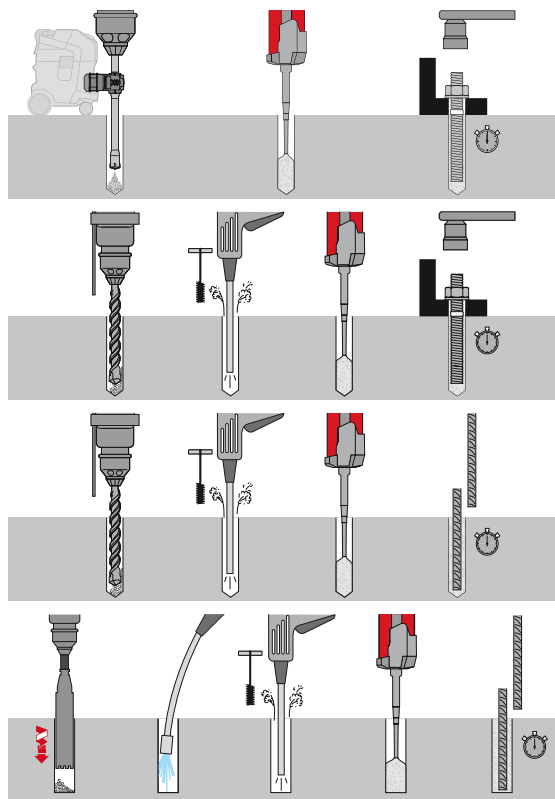

9

Технические данные

Состояние материала основания	Сухой, влажный, водонаполненный, под водой
Условия окружающей среды	Внутри помещения, влажные условия, сухие условия, наружные работы, под водой, пресная вода, специальные модификации для высококоррозионных сред
Способ крепления	Предварительное крепление, сквозное крепление
Метод очистки отверстия	Автоматическая очистка, чистка вручную, чистка сжатым воздухом
Состав материала	Эпоксидная основа
Направление установки	Потолок, стены, пол

T °C	T _{gel}	T _{cure}	T °C	T _{gel}	T _{cure}
-5	4 ч	168 ч	+20	15 мин	7 ч
0	3 ч	36 ч	+30	10 мин	5 ч
+10	45 мин	24 ч	+40	8 мин	4 ч
+15	30 мин	16 ч			

T_{gel} – время схватывания
T_{cure} – время полного твердения

Рекомендуемая температура при транспортировке от +5 до 25 °C

Инструкции могут различаться для разных применений, всегда обращайтесь к инструкциям, сопровождающим продукт или находящимся по ссылке www.hilti.ru

Наименование	Срок хранения с даты производства (при температуре 23°C и относительной влажности 50%)	Объем	Упаковка	Номер артикула
HIT-RE 500 V3/330	12 мес.	0,5 л	1 шт	2123402
HIT-RE 500 V3/500	12 мес.	0,33 л	1 шт	2123405
HIT-RE 500 V3/1400	9 мес.	1,4 л	4 шт	2123408
HIT-RE-M	100x Смеситель HIT-RE-M		100 шт	337111

Клеевой инъекционный анкер HIT-HY 200-A



БАЗОВЫЕ МАТЕРИАЛЫ

- Бетон (сжатая зона)
- Бетон (растянутая зона)

ОБЛАСТИ ПРИМЕНЕНИЯ

- Крепление структурных стальных соединений (например, стальных колонн или балок)
- Анкерное крепление второстепенных стальных конструкций (например, стеллажей, поручней, звукозащитных барьеров)
- Анкерное крепление предохранительных барьеров, балюстрад, пожарных лестниц
- Повышение сейсмостойкости, реконструкция и увеличение жесткости зданий из армированного бетона
- Устройство выпусков рабочей арматуры
- Возможность замены неправильно установленной или вклейки недостающей арматуры

ПРЕИМУЩЕСТВА

- С новой анкерной шпилькой HIT-Z очистка отверстия не требуется
- Автоматическая очистка отверстия с помощью буров TE-CD и TE-YD и пылесоса Hilti
- Подходит для установки в растянутой и сжатой зоне бетона с любыми анкерными шпильками и арматурой
- Вклеенная арматура работает как заранее забетонированная
- Широкий температурный диапазон – от -10°C до +40°C

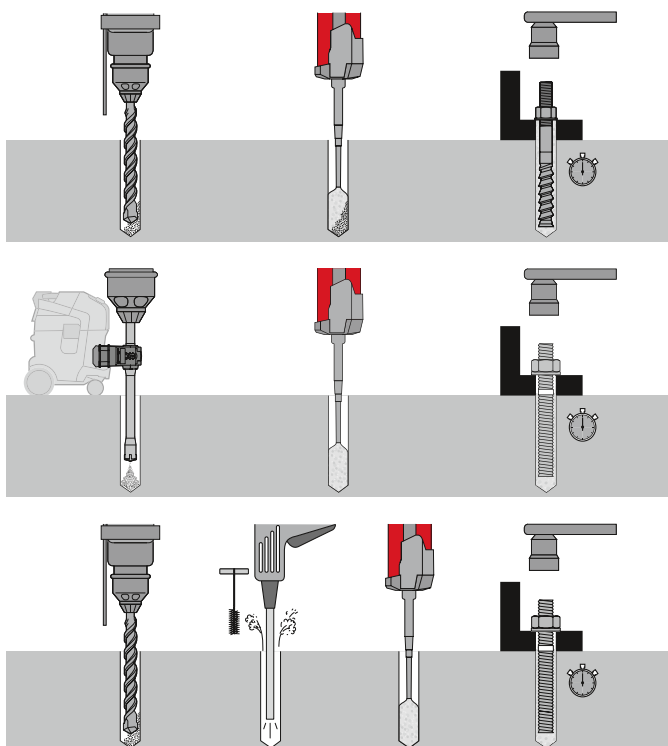

Технические данные

Состояние материала основания	Влажный, сухой
Условия окружающей среды	Внутри помещения, вентилируемый фасад, влажные условия, сухие условия, наружные работы, покрыт слоем почвы, специальные модификации для высококоррозионных сред
Способ крепления	Предварительное крепление, сквозное крепление
Метод очистки отверстия	Автоматическая очистка при помощи пустотелого бура Hilti, при использовании резьбовых анкерных шпилек HIT-Z, чистка вручную, чистка сжатым воздухом
Состав материала	Клей на основе уретан-метакрилата
Направление установки	Потолок, стены, пол
Диаметр арматуры	8 – 32 мм

T °C	T _{gel}	T _{cure}	T °C	T _{gel}	T _{cure}
от -10 до -5°C	1,5 ч	7 ч	от +11 до +20°C	7 мин	30 мин
от -4 до 0°C	50 мин	4 ч	от +21 до +30°C	4 мин	30 мин
от +1 до +5°C	25 мин	2 ч	от +31 до +40°C	3 мин	30 мин
от +6 до +10°C	15 мин	1 ч			

T_{gel} – время схватывания
T_{cure} – время полного твердения
Рекомендуемая температура при транспортировке от +5 до 25°C

Инструкции могут различаться для разных применений, всегда обращайтесь к инструкциям, сопровождающим продукт или находящимся по ссылке www.hilti.ru

Наименование	Срок хранения с даты производства (при температуре 23°C и относительной влажности 50%)	Объем	Упаковка	Номер артикула
HIT-HY 200-A 330/2/EE	12 мес.	0,33 л	1 шт	2045030
HIT-HY 200-A 500/2/EE	12 мес.	0,5 л	1 шт	2045034
HIT-RE-M	100x Смеситель HIT-RE-M		100 шт	337111

HIT-HY 200-A обеспечивает самые высокие нагрузки на мировом рынке клеевых составов. При использовании его с новой шпилькой HIT-Z можно существенно увеличить скорость монтажа благодаря отсутствию специальных требований к выполнению отверстия. Возможны и традиционные методы использования данного анкера (с предварительной продувкой и прочисткой) со всеми типами шпилек и арматурой, как в сжатой, так и в растянутой зоне бетона.

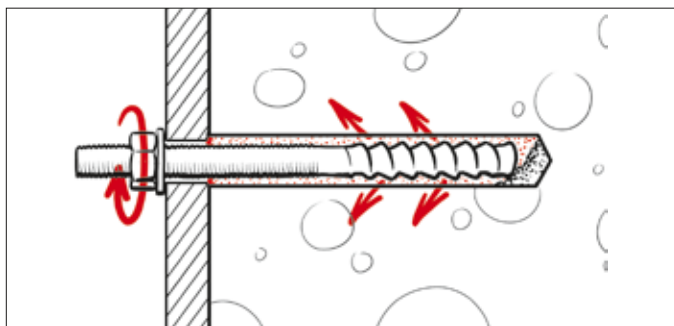

Технические данные

Диаметры шпильки	от M8 до M20
Материал шпильки	Электрогальванизированная или нержавеющая сталь
Широкий диапазон типоразмеров	от 60 мм до 220 мм



HIT-Z с химическим анкером Hilti HIT-HY 200-A

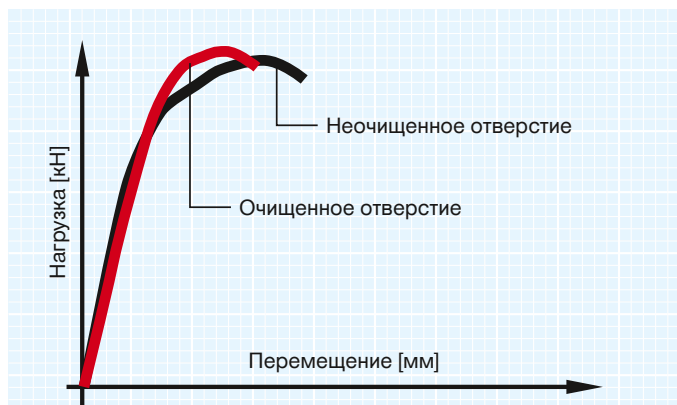

Отсутствует влияние качества очистки отверстия

Обычная резьбовая шпилька с химическим анкером

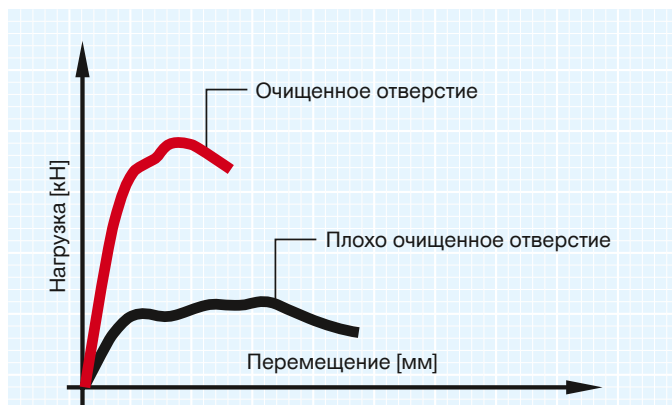

Выраженное влияние качества очистки отверстия

Клеевой инъекционный анкер HIT-HY 270



БАЗОВЫЕ МАТЕРИАЛЫ

- Бетон (сжатая зона)
- Газобетон
- Кирпичная кладка (пустотелый кирпич)
- Кирпичная кладка (полнотелый кирпич)
- Натуральный камень

ОБЛАСТИ ПРИМЕНЕНИЯ

- Установка в кладке из пустотелого и полнотелого кирпича
- Крепление фасадных обвязок к кирпичным несущим стенам
- Для надежного крепления в базовых материалах, например, солнцезащитных козырьков
- Для анкерных связей
- Восстановительные и реставрационные работы

ПРЕИМУЩЕСТВА

- Долговечный, надежный и простой в установке анкер для различных кладочных базовых материалов
- Для использования внутри и вне помещений, а также для установки в сухих и влажных пробуренных отверстиях
- Возможность использования при температуре от -5°C до +40°C (за исключением полнотелого кирпича)
- Анкер не создает дополнительные напряжения в базовом материале и имеет технические свидетельства
- Композитные сетчатые гильзы HIT-SC обеспечивают дополнительную универсальность путем соединения нескольких гильз, а также позволяют экономично расходовать химический состав благодаря точной дозировке в пустотелых базовых материалах

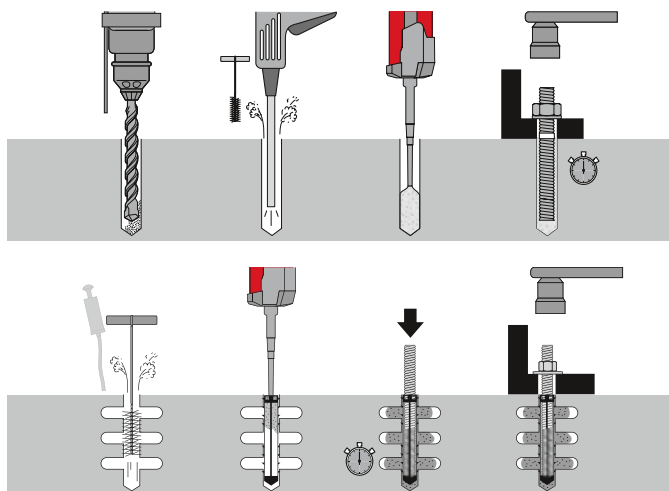

Инструкции могут различаться для разных применений, всегда обращайтесь к инструкциям, сопровождающим продукт или находящимся по ссылке www.hilti.ru

Технические данные

Состояние материала основания	Влажный, сухой
Условия окружающей среды	Внутри помещения (вентилируемый фасад), внутри помещения (влажные условия), внутри помещения (сухие условия), наружные работы
Способ крепления	Предварительное крепление
Метод очистки отверстия	Чистка вручную, чистка сжатым воздухом
Состав материала	Клей на основе уретан-метакрилата
Направление установки	Потолок, стены, пол

T °C	T _{gel}	T _{cure}	T °C	T _{gel}	T _{cure}
-5	10 мин	6 ч	+30	2 мин	30 мин
+0	10 мин	4 ч	+40	1 мин	20 мин
+10	7 мин	1,5 ч			
+20	4 мин	45 мин			

T_{gel} – время схватывания
T_{cure} – время полного отвердения
Рекомендуемая температура при транспортировке от +5 до 25 °C

Наименование	Срок хранения с даты производства (при температуре 23°C и относительной влажности 50%)	Объем	Упаковка	Номер артикула
HIT-HY 270 330/2	12 мес.	0,33 л	1 шт	2095982
HIT-HY 270 500/2	12 мес.	0,5 л	1 шт	2095983
HIT-RE-M	100x Смеситель HIT-RE-M		100 шт	337111

Клеевой инъекционный анкер HIT-RE 100



ОБЛАСТИ ПРИМЕНЕНИЯ

- Замена неправильно установленной или вклейка недостающей арматуры
- Крепление несущих стальных конструкций (колонны, балки)
- Крепление вспомогательных стальных элементов
- Крепление и соединение забетонированной арматуры

ПРЕИМУЩЕСТВА

- Высокая эффективность применения в бетоне без трещин
- Доступен широкий диапазон дополнительных принадлежностей (поршни для закачки, стальные щетки, аккумуляторный дозатор)
- Длительное время отвердевания обеспечивает возможность корректировки во время установки
- Подходит для применения внутри и вне помещений с базовым материалом в любом состоянии (сухой, влажный, заполненный водой)
- Легкая очистка, упрощающая установку



Бетон
 Малые межосевые расстояния
 Соотв. пожарной безопасности
 Техническое Свидетельство ФАУ ФЦС

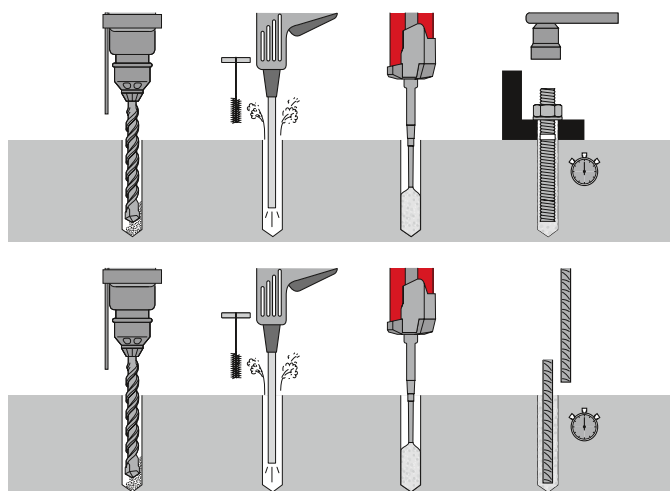

Технические данные

Состояние материала основания	Сухой, влажный
Условия окружающей среды	Внутри помещения, влажные условия, сухие условия, наружные работы, под водой, пресная вода, специальные модификации для высококоррозионных сред
Способ крепления	Предварительное крепление, сквозное крепление
Метод очистки отверстия	Чистка вручную, чистка сжатым воздухом
Состав материала	Эпоксидная основа
Направление установки	Потолок, стены, пол

T °C	T _{gel}	T _{cure}	T °C	T _{gel}	T _{cure}
от 5 до 9 °C	2 ч	72 ч	от +20 до +29 °C	20 мин	12 ч
от 10 до 14 °C	1,5 ч	48 ч	от +30 до +39 °C	12 мин	8 ч
от +15 до +19 °C	30 мин	24 ч	+40 °C	12 мин	4 ч

T_{gel} – время схватывания
 T_{cure} – время полного отверждения
 Рекомендуемая температура при транспортировке от +5 до 25 °C

Инструкции могут различаться для разных применений, всегда обращайтесь к инструкциям, сопровождающим продукт или находящимся по ссылке www.hilti.ru

Наименование	Срок хранения с даты производства (при температуре 23 °C и относительной влажности 50%)	Объем	Упаковка	Номер артикула
HIT-RE 100/330/1	9 мес.	0,33 л	1 шт	2123382
HIT-RE 100/500/1	9 мес.	0,5 л	1 шт	2123385

Клеевой инъекционный анкер HIT-HY 100



БАЗОВЫЕ МАТЕРИАЛЫ

- Бетон (сжатая зона)

ОБЛАСТИ ПРИМЕНЕНИЯ

- Анкерное крепление второстепенных стальных конструкций (например, стеллажей, поручней, звукозащитных барьеров)
- Анкерное крепление предохранительных барьеров, балюстрад, пожарных лестниц в сжатой зоне бетона
- Возможность замены неправильно установленной или вклейки недостающей арматуры

ПРЕИМУЩЕСТВА

- Отсутствие стирола – возможно применение внутри помещений
- Наличие Технического Свидетельства Минрегион России
- Высокие нагрузки для стандартных применений
- Широкий температурный диапазон – от -10°C до +40°C

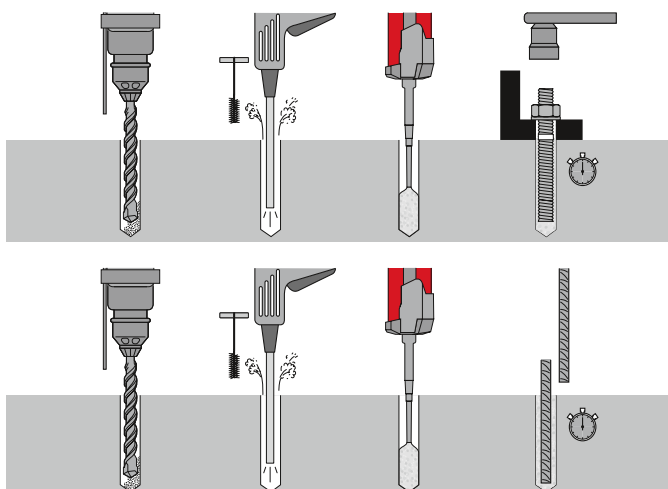

Инструкции могут различаться для разных применений, всегда обращайтесь к инструкциям, сопровождающим продукт или находящимся по ссылке www.hilti.ru

Технические данные

Состояние материала основания	Влажный, сухой
Условия окружающей среды	Внутри помещения, вентилируемый фасад, влажные условия, сухие условия, наружные работы, покрыт слоем почвы, специальные модификации для высококоррозионных сред
Способ крепления	Предварительное крепление, сквозное крепление
Метод очистки отверстия	Чистка вручную, чистка сжатым воздухом
Состав материала	Клей на основе уретан-метакрилата
Направление установки	Потолок, стены, пол
Срок хранения	12 мес.

T °C	T _{gel}	T _{cure}	T °C	T _{gel}	T _{cure}
от -10 до -5°C	3 ч	12 ч	от +11 до +20°C	8 мин	1 ч
от -4 до 0°C	40 мин	4 ч	от +21 до +30°C	5 мин	30 мин
от +1 до +5°C	20 мин	2 ч	от +31 до +40°C	2 мин	30 мин
от +6 до +10°C	8 мин	1 ч			

T_{gel} – время схватывания
T_{cure} – время полного отвердения
Рекомендуемая температура при транспортировке от +5 до 25°C

Наименование	Комплект поставки	Объем	Упаковка	Номер артикула
HIT-HY 100 330/2	1x HIT-HY 100 330, 2x Смеситель	0.33 л	1 шт	2118853
HIT-HY 100 500/2	1x HIT-HY 100 500, 2x Смеситель	0.5 л	1 шт	2118854
HIT-RE-M	100x Смеситель HIT-RE-M		100 шт	337111

Клеевой инъекционный анкер HIT-ICE



БАЗОВЫЕ МАТЕРИАЛЫ

- Бетон (сжатая зона)

ОБЛАСТИ ПРИМЕНЕНИЯ

- Установка анкеров при низких температурах

ПРЕИМУЩЕСТВА

- Возможность использования при температуре до -23°C
- Отсутствие потери времени из-за холодной погоды
- Простое и быстрое дозирование даже при отрицательных температурах



Технические данные

Состояние материала основания	Влажный, сухой
Условия окружающей среды	Внутри помещения (вентилируемый фасад), внутри помещения (влажные условия), внутри помещения (сухие условия), наружные работы, специальные модификации для высококоррозионных сред
Способ крепления	Предварительное крепление, сквозное крепление
Метод очистки отверстия	Чистка вручную
Состав материала	Клей на основе уретан-метакрилата
Направление установки	Потолок, стены, пол

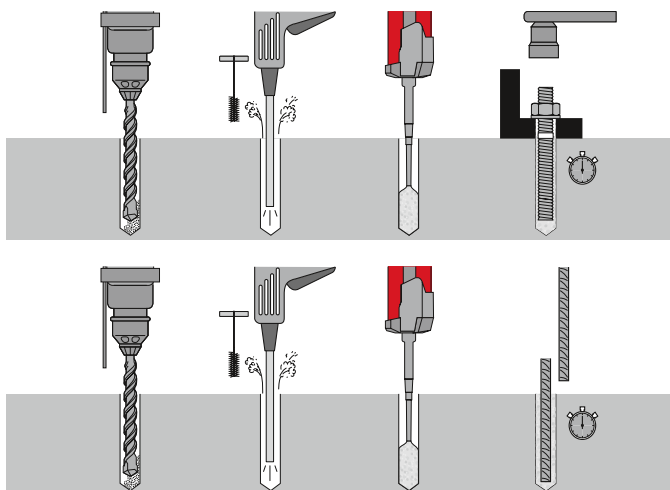

T °C	T _{gel}	T _{cure}	T °C	T _{gel}	T _{cure}	T _{gel} - время схватывания	T _{cure} - время полного отвердения
+32	1 мин	35 мин	-7	1 ч	6 ч		
+21	2,5 мин	45 мин	-18	1,5 ч	24 ч		
+16	5 мин	1 ч	-23	1,5 ч	36 ч		
+4	15 мин	1,5 ч				Рекомендуемая температура при транспортировке от +5 до 25 °C	

Инструкции могут различаться для разных применений, всегда обращайтесь к инструкциям, сопровождающим продукт или находящимся по ссылке www.hilti.ru

Наименование	Упаковка	Номер артикула
Инъекцир. раствор HIT-ICE 300 мл	1 шт	2055411
Смеситель HIT-M2	10 шт	371290

Клеевой инъекционный анкер HIT-MM PLUS



БАЗОВЫЕ МАТЕРИАЛЫ

- Бетон (сжатая зона)
- Газобетон
- Пустотелый кирпич: с сетчатой гильзой
- Полнотелый кирпич
- Натуральный камень

ОБЛАСТИ ПРИМЕНЕНИЯ

- Широкий диапазон креплений со средними нагрузками в пустотелых блоках (с сетчатыми гильзами), полнотелых блоках и бетоне, когда инженерный расчет не требуется
- Перила, стойки для поручней, ворота, оконные решетки, нерабочая арматура, сантехнические приборы, системы воздушного кондиционирования и освещения

ПРЕИМУЩЕСТВА

- Подходит для использования во всех базовых материалах
- Частично использованные картриджи можно использовать позже, просто навинтив новый смеситель (срок годности такого картриджа — не более 4 недели)

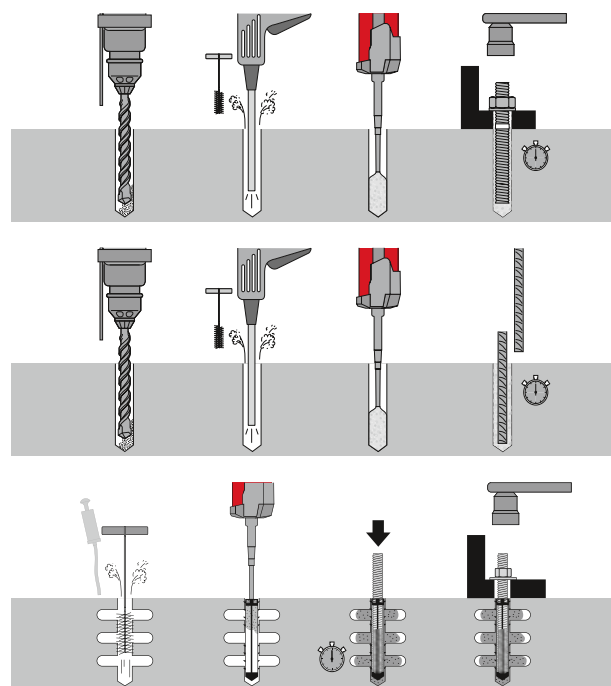
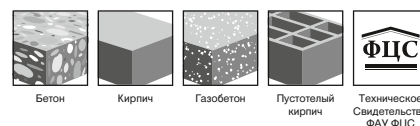

Инструкции могут различаться для разных применений, всегда обращайтесь к инструкциям, сопровождающим продукт или находящимся по ссылке www.hilti.ru

Технические данные

Состояние материала основания	Влажный, сухой
Состав материала	Клей на основе уретан-метакрилата
Срок хранения с даты производства (при T 23°C и относ. влажности 50%)	12 месяцев

T °C	T _{gel}	T _{сиге}	T _{сиге} - время схватывания
+5	15 мин	120 мин	T _{сиге} - время полного отвердения
+10	8 мин	90 мин	
+20	4 мин	60 мин	Рекомендуемая температура при транспортировке от +5 до 25 °C
+30	2 мин	45 мин	
+40	1 мин	30 мин	

Наименование	Содержимое упаковки	Кол-во в упаковке	Номер артикула
HIT-MM PLUS 330	Капсула 0,33 л., Смеситель HIT-RE-M x2, Удлинитель смесителя x1	1 шт	2031079
HIT-MM PLUS 500	Капсула 0,5 л., Смеситель HIT-RE-M x2, Удлинитель смесителя x1	1 шт	2031400
HIT-RE-M	100x Смеситель HIT-RE-M	100 шт	337111

Клеевой капсульный анкер



БАЗОВЫЕ МАТЕРИАЛЫ

- Бетон (сжатая зона)

ОБЛАСТИ ПРИМЕНЕНИЯ

- Анкеровка структурных стальных элементов (например, стальных колонн, балок и т.д.)
- Анкеровка при дорожных работах и строительстве туннелей (барьерные ограждения и противозумовые экраны, крепление контактной сети)

ПРЕИМУЩЕСТВА

- Крепления с высокими нагрузками в сжатой зоне бетона (стальные конструкции, производственное оборудование, барьерные ограждения и противозумовые экраны, конструкции для обшивки стен, поручни и т.д.)
- Одна система для многих областей применения благодаря большому выбору капсул с химическим составом, анкерных шпилек и втулок с внутренней резьбой, доступных с разными диаметрами и длиной
- Малые межосевые расстояния и расстояния до кромки
- Точное количество химического анкера, использование без отходов
- Не содержит стирола, практически не обладает запахом
- Длительный срок хранения: 18 месяцев с даты производства

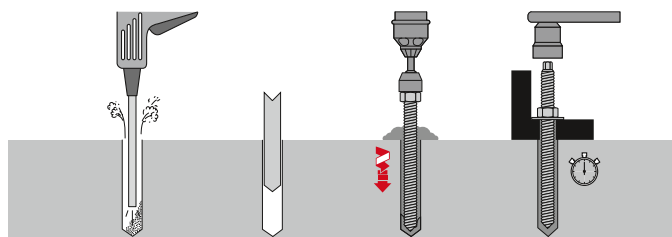

Инструкции могут различаться для разных применений, всегда обращайтесь к инструкциям, сопровождающим продукт или находящимся по ссылке www.hilti.ru

Технические данные

Состояние материала основания	Влажный, сухой
Условия окружающей среды	Внутри помещения (вентилируемый фасад), внутри помещения (влажные условия), внутри помещения (сухие условия), наружные работы, покрыт слоем почвы, специальные модификации для высококоррозионных сред
Состав материала	Клей на основе уретан-метакрилата
Направление установки	Потолок, стены, пол
Температура транспортировки и хранения	от +5 до +25 °C
Срок хранения с даты производства (при температуре 23 °C и относ. влажности 50%)	18 месяцев

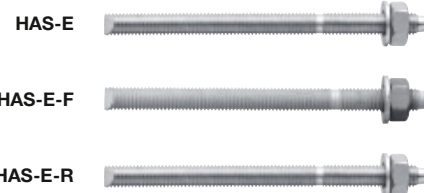

T °C	T _{gel}	T _{cure}
от -5 до 0 °C	1 ч	5 ч
от 0 до +10 °C	30 мин	1 ч
от +10 до +20 °C	20 мин	30 мин
от +20 до +40 °C	8 мин	20 мин

T_{gel} – время схватывания
T_{cure} – время полного отверждения
Рекомендуемая температура при транспортировке от +5 до 25 °C

Наименование	Диаметр отверстия, мм	Стандартная глубина посадки	Упаковка	Номер артикула
HVU M8x80	10	80 мм	10 шт	256691
HVU M10x90	12	90 мм	10 шт	256692
HVU M12x110	14	110 мм	10 шт	256693
HVU M16x125	18	125 мм	10 шт	256694
HVU M20x170	24	170 мм	5 шт	256695
HVU M24x210	28	210 мм	5 шт	256696
HVU M27x240	30	240 мм	4 шт	256697
HVU M30x270	35	270 мм	4 шт	256698
HVU M33x300	37	300 мм	4 шт	256699
HVU M36x330	40	330 мм	2 шт	256700
HVU M39x360	42	360 мм	2 шт	256701

Применяется только с анкер-шпильками HAS-E, HAS-E-F, HAS-E-R!

Клеевой капсульный анкер HVU-TZ



БАЗОВЫЕ МАТЕРИАЛЫ

- Бетон (сжатая зона)
- Бетон (растянутая зона)

ОБЛАСТИ ПРИМЕНЕНИЯ

- Крепления для высоких нагрузок в растянутой зоне бетона и для динамических нагрузок (стальные конструкции, производственное оборудование, барьерные ограждения и противодымовые экраны, конструкции для обшивки стен, поручни)
- Для установки креплений в условиях, требующих повышенной безопасности
- Динамические нагрузки

ПРЕИМУЩЕСТВА

- Подходит для установки в растянутой зоне бетона
- Подходит для усталостных и ударных нагрузок
- Подходит для установки "в потолок"
- Малые межосевые расстояния и расстояния до кромки
- Длительный срок хранения: 18 месяцев
- Быстрое затвердевание обеспечивает высокую эффективность и удобство использования резьбовых шпилек

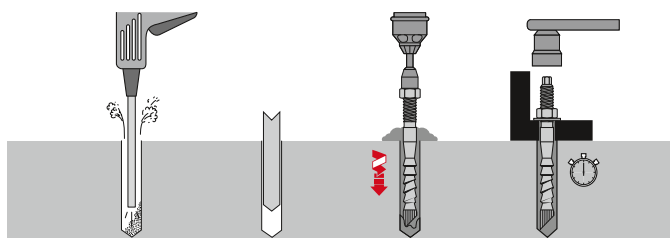

Инструкции могут различаться для разных применений, всегда обращайтесь к инструкциям, сопровождающим продукт или находящимся по ссылке www.hilti.ru

Технические данные

Состояние материала основания	Влажный, сухой
Условия окружающей среды	Внутри помещения (вентилируемый фасад), внутри помещения (влажные условия), внутри помещения (сухие условия), наружные работы, покрыт слоем почвы, специальные модификации для высококоррозионных сред
Способ крепления	Предварительное крепление
Состав материала	Клей на основе уретан-метакрилата
Направление установки	Потолок, стены, пол
Температура транспортировки и хранения, макс.	25 °C

HAS-TZ

HAS-RTZ

T °C	T _{gel}	T _{cure}
от -5 до 0 °C	1 ч	5 ч
от 0 до +10 °C	30 мин	1 ч
от +10 до +20 °C	20 мин	30 мин
от +20 до +40 °C	8 мин	20 мин

T_{gel} – время схватывания
T_{cure} – время полного отвердения

Рекомендуемая температура при транспортировке от +5 до 25 °C

Наименование	Диаметр отверстия, мм	Размер анкера	Стандартная глубина посадки	Упаковка	Номер артикула
HVU-TZ M10	12	M10	75 мм	10 шт	311368
HVU-TZ M12	14	M12	95 мм	10 шт	311369
HVU-TZ M16	18	M16	105 мм	10 шт	311370
HVU-TZ M20	24	M20	170 мм	4 шт	335942

Применяется только с анкер-шпильками HAS-TZ!

Анкерная шпилька HIT-Z (углеродистая сталь)



Технические данные

Тип анкера	Резьбовая шпилька
Тип головы	С наружной резьбой
Условия окружающей среды	Внутри помещения, сухие условия
Способ крепления	Предварительное крепление, сквозное крепление
Разрешения/Технические отчеты	ETA, сейсмика
Состав материала	Сталь, оцинк. (мин. 5 мкм)

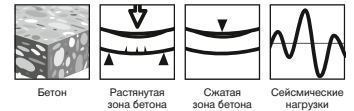

ОБЛАСТИ ПРИМЕНЕНИЯ

- Применяется только с HIT-HY 200

Наименование	Размер анкера	Требуемый момент затяжки	Размер ключа	Длина анкера	Упаковка	Номер артикула
HIT-Z M8x80	M8	10 Нм	13 мм	80 мм	40 шт	2018364
HIT-Z M8x100	M8	10 Нм	13 мм	100 мм	40 шт	2018365
HIT-Z M8x120	M8	10 Нм	13 мм	120 мм	40 шт	2018366
HIT-Z M10x95	M10	25 Нм	17 мм	95 мм	40 шт	2018367
HIT-Z M10x115	M10	25 Нм	17 мм	115 мм	40 шт	2018368
HIT-Z M10x135	M10	25 Нм	17 мм	135 мм	40 шт	2018369
HIT-Z M10x160	M10	25 Нм	17 мм	160 мм	40 шт	2018410
HIT-Z M12x105	M12	40 Нм	19 мм	105 мм	20 шт	2018411
HIT-Z M12x140	M12	40 Нм	19 мм	140 мм	20 шт	2018412
HIT-Z M12x155	M12	40 Нм	19 мм	155 мм	20 шт	2018413
HIT-Z M12x196	M12	40 Нм	19 мм	196 мм	20 шт	2018415
HIT-Z M16x155	M16	80 Нм	24 мм	155 мм	12 шт	2018416
HIT-Z M16x175	M16	80 Нм	24 мм	175 мм	12 шт	2018417
HIT-Z M16x205	M16	80 Нм	24 мм	205 мм	12 шт	2018418
HIT-Z M16x240	M16	80 Нм	24 мм	240 мм	12 шт	2018419
HIT-Z M20x215	M20	150 Нм	30 мм	215 мм	6 шт	2018420
HIT-Z M20x250	M20	150 Нм	30 мм	250 мм	6 шт	2018421

Анкерная шпилька HIT-Z-R (нержавеющая сталь A4)



Технические данные

Тип анкера	Резьбовая шпилька
Тип головы	С наружной резьбой
Условия окружающей среды	Наружные работы
Способ крепления	Предварительное крепление, сквозное крепление
Разрешения/Технические отчеты	ETA, Сейсмика
Состав материала	Сталь A4 (SS316)



ОБЛАСТИ ПРИМЕНЕНИЯ

- Применяется только с HIT-HY 200

Наименование	Размер анкера	Требуемый момент затяжки	Размер ключа	Длина анкера	Упаковка	Номер артикула
HIT-Z-R M8x80	M8	10 Нм	13 мм	80 мм	40 шт	2018422
HIT-Z-R M8x100	M8	10 Нм	13 мм	100 мм	40 шт	2018423
HIT-Z-R M8x120	M8	10 Нм	13 мм	120 мм	40 шт	2018424
HIT-Z-R M10x95	M10	25 Нм	17 мм	95 мм	40 шт	2018425
HIT-Z-R M10x115	M10	25 Нм	17 мм	115 мм	40 шт	2018426
HIT-Z-R M10x135	M10	25 Нм	17 мм	135 мм	40 шт	2018427
HIT-Z-R M10x160	M10	25 Нм	17 мм	160 мм	40 шт	2018428
HIT-Z-R M12x105	M12	40 Нм	19 мм	105 мм	20 шт	2018429
HIT-Z-R M12x140	M12	40 Нм	19 мм	140 мм	20 шт	2018430
HIT-Z-R M12x155	M12	40 Нм	19 мм	155 мм	20 шт	2018431
HIT-Z-R M12x196	M12	40 Нм	19 мм	196 мм	20 шт	2018433
HIT-Z-R M16x155	M16	80 Нм	24 мм	155 мм	12 шт	2018434
HIT-Z-R M16x175	M16	80 Нм	24 мм	175 мм	12 шт	2018435
HIT-Z-R M16x205	M16	80 Нм	24 мм	205 мм	12 шт	2018436
HIT-Z-R M16x240	M16	80 Нм	24 мм	240 мм	12 шт	2018437
HIT-Z-R M20x215	M20	150 Нм	30 мм	215 мм	6 шт	2018438
HIT-Z-R M20x250	M20	150 Нм	30 мм	250 мм	6 шт	2018439

Анкерная шпилька HIT-V-5.8 (углеродистая сталь 5.8)



Технические данные

Тип анкера	Резьбовая шпилька
Тип головы	С наружной резьбой
Условия окружающей среды	Внутри помещения, сухие условия
Способ крепления	Предварительное крепление, сквозное крепление
Состав материала	Сталь, оцинк., класс прочности 5.8 (мин. 5 мкм)

ОБЛАСТИ ПРИМЕНЕНИЯ

- Применяется со всеми клеевыми анкерами кроме HVU и HVU-TZ

Наименование	Размер анкера	Стандартная глубина посадки	Упаковка	Номер артикула
HIT-V-5.8 M6x75	M6	70 мм	20 шт	387144
HIT-V-5.8 M6x105	M6	70 мм	20 шт	387145
HIT-V-5.8 M8x80	M8	80 мм	20 шт	387054
HIT-V-5.8 M8x110	M8	80 мм	20 шт	387055
HIT-V-5.8 M10x95	M10	90 мм	10 шт	387057
HIT-V-5.8 M10x115	M10	90 мм	10 шт	387146
HIT-V-5.8 M10x130	M10	90 мм	10 шт	387058
HIT-V-5.8 M12x110	M12	110 мм	10 шт	387060
HIT-V-5.8 M12x120	M12	110 мм	10 шт	387147
HIT-V-5.8 M12x150	M12	110 мм	10 шт	387061
HIT-V-5.8 M16x150	M16	125 мм	5 шт	387064
HIT-V-5.8 M16x200	M16	125 мм	5 шт	387065
HIT-V-5.8 M16x300	M16	125 мм	5 шт	387066
HIT-V-5.8 M20x180	M20	170 мм	5 шт	387068
HIT-V-5.8 M20x260	M20	170 мм	5 шт	387069
HIT-V-5.8 M20x380	M20	170 мм	10 шт	387070
HIT-V-5.8 M20x480	M20	170 мм	10 шт	387071
HIT-V-5.8 M24x300	M24	210 мм	5 шт	387072
HIT-V-5.8 M24x450	M24	210 мм	5 шт	387073

Анкерная шпилька HIT-V 8.8 (углеродистая сталь 8.8)



Технические данные

Тип анкера	Резьбовая шпилька
Тип головы	С наружной резьбой
Условия окружающей среды	Внутри помещения, сухие условия
Способ крепления	Предварительное крепление, сквозное крепление
Состав материала	Сталь, оцинк. класс прочности 8.8 (мин. 5 мкм)

ОБЛАСТИ ПРИМЕНЕНИЯ

- Применяется со всеми клеевыми анкерами кроме HVU и HVU-TZ

Наименование	Размер анкера	Стандартная глубина посадки	Упаковка	Номер артикула
HIT-V-8.8 M8x150	M8	80 мм	20 шт	387056
HIT-V-8.8 M10x190	M10	90 мм	10 шт	387059
HIT-V 8.8 M12x220	M12	110 мм	10 шт	387062
HIT-V 8.8 M12x280	M12	110 мм	10 шт	387063
HIT-V 8.8 M16x200	M16	125 мм	5 шт	2147193
HIT-V 8.8 M16x300	M16	125 мм	5 шт	2147194
HIT-V 8.8 M20x180	M20	170 мм	5 шт	2147195
HIT-V 8.8 M20x260	M20	170 мм	5 шт	2147196
HIT-V 8.8 M20x380	M20	170 мм	5 шт	2147197
HIT-V 8.8 M24x300	M24	210 мм	5 шт	2147198
HIT-V 8.8 M24x380	M24	210 мм	5 шт	2147199

Анкерная шпилька HIT-V-F 5.8 (горячеоцинкованная сталь 5.8)



Технические данные

Тип анкера	Резьбовая шпилька
Тип головы	С наружной резьбой
Условия окружающей среды	Внутри помещения, наружные работы
Способ крепления	Предварительное крепление, сквозное крепление
Состав материала	Сталь, горячеоцинк. класс прочности 5.8 (мин. 43 мкм)

ОБЛАСТИ ПРИМЕНЕНИЯ

- Применяется со всеми клеевыми анкерами, кроме HVU и HVU-TZ

Наименование	Размер анкера	Стандартная глубина посадки	Упаковка	Номер артикула
HIT-V-F-5.8 M8x110	M8	80 мм	20 шт	409549
HIT-V-F-5.8 M10x115	M10	90 мм	10 шт	409552
HIT-V-F-5.8 M12x120	M12	110 мм	10 шт	409556
HIT-V-F-5.8 M16x150	M16	125 мм	5 шт	409560
HIT-V-F-5.8 M20x260	M20	170 мм	5 шт	409565
HIT-V-F-5.8 M24x450	M24	210 мм	5 шт	409569

Анкерная шпилька HIT-V-F-8.8 (горячеоцинкованная сталь 8.8)



Технические данные

Тип анкера	Резьбовая шпилька
Тип головы	С наружной резьбой
Условия окружающей среды	Внутри помещения, наружные работы
Способ крепления	Предварительное крепление, сквозное крепление
Состав материала	Сталь, горячеоцинк. класс прочности 8.8 (мин. 43 мкм)

ОБЛАСТИ ПРИМЕНЕНИЯ

- Применяется со всеми клеевыми анкерами, кроме HVU и HVU-TZ

Наименование	Размер анкера	Стандартная глубина посадки	Упаковка	Номер артикула
HIT-V-F-8.8 M8x150	M8	80 мм	20 шт	409550
HIT-V-F-8.8 M10x190	M10	90 мм	10 шт	409554
HIT-V-F-8.8 M12x220	M12	110 мм	10 шт	409558
HIT-V-F-8.8 M12x280	M12	110 мм	10 шт	409559
HIT-V-F-8.8 M16x200	M16	125 мм	5 шт	2147700
HIT-V-F-8.8 M16x300	M16	125 мм	5 шт	2147701
HIT-V-F-8.8 M20x180	M20	170 мм	5 шт	2147702
HIT-V-F-8.8 M20x260	M20	170 мм	5 шт	2147703
HIT-V-F-8.8 M20x380	M20	170 мм	5 шт	2147704
HIT-V-F-8.8 M24x300	M24	210 мм	5 шт	2147705
HIT-V-F-8.8 M24x380	M24	210 мм	5 шт	2147706

Анкерная шпилька HIT-V-R (нержавеющая сталь А4)



Технические данные

Тип анкера	Резьбовая шпилька
Тип головы	С наружной резьбой
Условия окружающей среды	Наружные работы, под водой, пресная вода
Способ крепления	Предварительное крепление, сквозное крепление
Состав материала	Сталь А4 (SS316)

ОБЛАСТИ ПРИМЕНЕНИЯ

- Применяется со всеми клеевыми анкерами, кроме HVU и HVU-TZ

Наименование	Размер анкера	Размер ключа	Длина анкера	Упаковка	Номер артикула
HIT-V-R M8X80	M8	13 мм	80 мм	20 шт	387074
HIT-V-R M8X110	M8	13 мм	110 мм	20 шт	387075
HIT-V-R M8X150	M8	13 мм	150 мм	20 шт	387076
HIT-V-R M10X95	M10	17 мм	95 мм	10 шт	387077
HIT-V-R M10X130	M10	17 мм	130 мм	10 шт	387078
HIT-V-R M10X190	M10	17 мм	190 мм	10 шт	387079
HIT-V-R M10X115	M10	17 мм	115 мм	10 шт	387148
HIT-V-R M12X110	M12	19 мм	110 мм	10 шт	387080
HIT-V-R M12X150	M12	19 мм	150 мм	10 шт	387081
HIT-V-R M12X220	M12	19 мм	220 мм	10 шт	387082
HIT-V-R M12X280	M12	19 мм	280 мм	10 шт	387083
HIT-V-R M12X120	M12	19 мм	120 мм	10 шт	387149
HIT-V-R M16X150	M16	24 мм	150 мм	5 шт	387084
HIT-V-R M16X200	M16	24 мм	200 мм	5 шт	387085
HIT-V-R M16X300	M16	24 мм	300 мм	5 шт	387086
HIT-V-R M16X380	M16	24 мм	380 мм	5 шт	387087
HIT-V-R M20X180	M20	30 мм	180 мм	5 шт	387150
HIT-V-R M20X380	M20	30 мм	380 мм	10 шт	387089
HIT-V-R M20X480	M20	30 мм	480 мм	10 шт	387151
HIT-V-R M24X300	M24	36 мм	300 мм	5 шт	387152
HIT-V-R M24X450	M24	36 мм	450 мм	5 шт	387153

Анкерная шпилька AM (углеродистая сталь 8.8)

Технические данные

Тип головы	С наружной резьбой
Условия окружающей среды	Внутри помещения, сухие условия
Способ крепления	Предварительное крепление
Состав материала	Сталь, оцинк., класс прочности 8.8 (мин. 5 мкм)

ОБЛАСТИ ПРИМЕНЕНИЯ

- Применяется со всеми клеевыми анкерами, кроме HVU и HVU-TZ

Наименование	Размер анкера	Отверстие в основании с зазором	Размер ключа	Длина анкера	Упаковка	Номер артикула
AM8x3000 8.8 оцинк	M8	9 мм	13 мм	3000 мм	20 шт	2008565
AM10x3000 8.8 оцинк	M10	12 мм	17 мм	3000 мм	20 шт	2008566
AM12x3000 8.8 оцинк	M12	14 мм	19 мм	3000 мм	15 шт	2008567
AM16x3000 8.8 оцинк	M16	18 мм	24 мм	3000 мм	5 шт	2008568
AM20x3000 8.8 оцинк	M20	22 мм	30 мм	3000 мм	5 шт	2008569
AM24x3000 8.8 оцинк	M24	26 мм	36 мм	3000 мм	5 шт	2008580
AM27x3000 8.8 оцинк	M27	30 мм	41 мм	3000 мм	1 шт	2008333
AM30x3000 8.8 оцинк	M30	33 мм	46 мм	3000 мм	1 шт	2008334
AM33x3000 8.8 оцинк	M33	36 мм	50 мм	3000 мм	1 шт	2008335
AM36x3000 8.8 оцинк	M36	39 мм	55 мм	3000 мм	1 шт	2008336
AM39x3000 8.8 оцинк	M39	42 мм	60 мм	3000 мм	1 шт	2008337

Анкерная шпилька HAS-TZ (углеродистая сталь 8.8)



Технические данные

Тип анкера	Резьбовая шпилька
Тип головы	С наружной резьбой
Условия окружающей среды	Внутри помещения, сухие условия
Способ крепления	Предварительное крепление
Разрешения/Технические отчеты	ETA
Состав материала	Сталь, оцинк., класс прочности 8.8 (мин 5 мкм)

ОБЛАСТИ ПРИМЕНЕНИЯ

- Применяется только с HVU-TZ
- Монтируется с помощью устройства TE-C-HEX, TE-Y-HEX

Наименование	Размер анкера	Длина анкера	Номер артикула
HAS-TZ M10X75/15	M10	124 мм	310018
HAS-TZ M12X95/25	M12	158 мм	308385
HAS-TZ M16X105/30	M16	181 мм	308388
HAS-TZ M20X170/40	M20	269 мм	335943

Анкерная шпилька HAS-RTZ (нержавеющая сталь A4)



Технические данные

Тип анкера	Резьбовая шпилька
Тип головы	С наружной резьбой
Условия окружающей среды	Наружные работы, под водой, пресная вода, покрыт слоем почвы
Способ крепления	Предварительное крепление
Разрешения/Технические отчеты	ETA
Состав материала	нержавеющая сталь A4

ОБЛАСТИ ПРИМЕНЕНИЯ

- Применяется только с HVU-TZ
- Монтируется с помощью устройства TE-C-HEX, TE-Y-HEX

Наименование	Размер анкера	Длина анкера	Номер артикула
HAS-RTZ M10x75/15	M10	124 мм	310019
HAS-RTZ M12x95/25	M12	158 мм	308393
HAS-RTZ M12x95/50	M12	183 мм	308394
HAS-RTZ M16x105/30	M16	181 мм	308396
HAS-RTZ M20x170/40	M20	269 мм	335944

Анкерная шпилька HAS-E (углеродистая сталь 5.8)

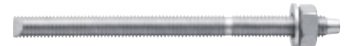

Технические данные

Тип анкера	Резьбовая шпилька
Тип головы	С наружной резьбой
Условия окружающей среды	Внутри помещения, сухие условия
Способ крепления	Предварительное крепление
Разрешения/Технические отчеты	ETA
Состав материала	Сталь, оцинк., класс прочности 5.8 (мин. 5 мкм)

ОБЛАСТИ ПРИМЕНЕНИЯ

- Применяется только с HVU
- Монтируется с помощью устройств TE-C-E, TE-Y-E

Наименование	Размер анкера	Размер ключа	Длина анкера	Стандартная глубина посадки	Упаковка	Номер артикула
HAS-E-5.8 M8x80/14	M8	13 мм	110 мм	80 мм	20 шт	332219
HAS-E-5.8 M10x90/21	M10	17 мм	130 мм	90 мм	20 шт	332220
HAS-E-5.8 M12x110/28	M12	19 мм	160 мм	110 мм	20 шт	332221
HAS-E-5.8 M16x125/38	M16	24 мм	190 мм	125 мм	20 шт	332222
HAS-E-5.8 M20x170/48	M20	30 мм	240 мм	170 мм	10 шт	332223
HAS-E-5.8 M24x210/54	M24	36 мм	290 мм	210 мм	10 шт	332224

Анкерная шпилька HAS-E (углеродистая сталь 8.8)



Технические данные

Тип анкера	Резьбовая шпилька
Тип головы	С наружной резьбой
Условия окружающей среды	Внутри помещения, сухие условия
Способ крепления	Предварительное крепление
Состав материала	Сталь, оцинк. класс прочности 8.8 (мин. 5 мкм)

ОБЛАСТИ ПРИМЕНЕНИЯ

- Применяется только с HVU
- Монтируется с помощью переходника для гаечных головок TE-FY 3/4 (от M27)

Наименование	Размер анкера	Размер ключа	Упаковка	Номер артикула
HAS-E-8.8 M27x240/60	M27	41 мм	4 шт	333114
HAS-E-8.8 M30x270/70	M30	46 мм	4 шт	333115
HAS-E-8.8 M33x300/80	M33	50 мм	4 шт	333116
HAS-E-8.8 M36x330/90	M36	55 мм	2 шт	333117
HAS-E-8.8 M39x360/100	M39	60 мм	2 шт	333118

Анкерная шпилька HAS-E-F (горячеоцинкованая сталь 5.8)



Технические данные

Тип анкера	Резьбовая шпилька
Тип головы	С наружной резьбой
Условия окружающей среды	Внутри помещения, наружные работы
Способ крепления	Предварительное крепление
Состав материала	Сталь, горячеоцинк. класс прочности 5.8 (мин. 43 мкм)

ОБЛАСТИ ПРИМЕНЕНИЯ

- Применяется только с HVU
- Монтируется с помощью устройств TE-C-E, TE-Y-E, переходника для гаечных головок TE-FY 3/4 (от M27)

Наименование	Размер анкера	Размер ключа	Упаковка	Номер артикула
HAS-E-F M8X80/14	M8	13 мм	20 шт	333143
HAS-E-F M10X90/21	M10	17 мм	20 шт	333145
HAS-E-F M12X110/28	M12	19 мм	20 шт	333148
HAS-E-F M16X125/38	M16	24 мм	20 шт	333153
HAS-E-F M20X170/48	M20	30 мм	10 шт	333158
HAS-E-F M24X210/54	M24	36 мм	10 шт	333163

Анкерная шпилька HAS-E-R (нержавеющая сталь А4)



Технические данные

Тип анкера	Резьбовая шпилька
Тип головы	С наружной резьбой
Условия окружающей среды	Наружные работы, под водой, пресная вода, покрыт слоем почвы
Способ крепления	Предварительное крепление
Состав материала	Сталь А4 (SS316)

ОБЛАСТИ ПРИМЕНЕНИЯ

- Применяется только с HVU
- Монтируется с помощью устройств TE-C-E, TE-Y-E, переходника для гаечных головок TE-FY 3/4 (от M27)

Наименование	Размер анкера	Размер ключа	Упаковка	Номер артикула
HAS-E-R M8X80/14	M8	13 мм	20 шт	333119
HAS-E-R M10X90/21	M10	17 мм	20 шт	333122
HAS-E-R M12X110/28	M12	19 мм	20 шт	333126
HAS-E-R M16X125/38	M16	24 мм	20 шт	333131
HAS-E-R M20X170/48	M20	30 мм	10 шт	333135
HAS-E-R M24X210/54	M24	36 мм	10 шт	333137
HAS-E-R M27X240/60	M27	41 мм	4 шт	333138
HAS-E-R M30X270/70	M30	46 мм	4 шт	333139
HAS-E-R M33X300/80	M33	50 мм	4 шт	333140
HAS-E-R M36X330/90	M36	55 мм	2 шт	333141
HAS-E-R M39X360/100	M39	60 мм	2 шт	333142

**HAS-E/-E-F/-E-R
от M8 до M16**

TE-C-E от M8 до M16

TE-7 ... TE-30-AVR

**HAS-E/-E-F/-E-R
от M20 до M24**

TE-C-Y от M20 до M24

TE-50 ... TE 70-ATC/AVR

**HAS-E/-ER
от M27 до M39**

3/4" – Sw*
 M27 (Sw = 41)
 M30 (Sw = 46)
 M33 (Sw = 50)
 M36 (Sw = 55)
 M39 (Sw = 59)

TE-50 ... TE 70-ATC/AVR
Sw = размеры под ключ

Установочное устройство TE-C-E

ОБЛАСТИ ПРИМЕНЕНИЯ

- Необходимое установочное устройство для монтажа шпилек HAS-E



Наименование	Хвостовик	Комплект поставки	Упаковка	Номер артикула
TE-C-E M8	TE-C	1x Установочное устройство TE-C-E M8	1 шт	369223
TE-C-E M10	TE-C	1x Установочное устройство TE-C-E M10	1 шт	369224
TE-C-E M12	TE-C	1x Установочное устройство TE-C-E M12	1 шт	369225
TE-C-E M16	TE-C	1x Установочное устройство TE-C-E M16	1 шт	369226

Установочное устройство TE-Y-E

ОБЛАСТИ ПРИМЕНЕНИЯ

- Установочное устройство для монтажа шпилек HAS-E



Наименование	Хвостовик	Комплект поставки	Упаковка	Номер артикула
TE-Y-E M16	TE-Y	1x Установочное устройство TE-Y-E M16	1 шт	369227
TE-Y-E M20	TE-Y	1x Установочное устройство TE-Y-E M20	1 шт	369228
TE-Y-E M24	TE-Y	1x Установочное устройство TE-Y-E M24	1 шт	369229

Переходник для гаечных головок



Наименование	Комплект поставки	Упаковка	Номер артикула
TE-C 1/2	1x Ножка TE-C-1/2	1 шт	32220
TE-FY 3/4	1x Ножка TE-FY-3/4	1 шт	32221

Ударные головки SI-S 3/4"

ОБЛАСТИ ПРИМЕНЕНИЯ

- Закручивание гаек и болтов

ПРЕИМУЩЕСТВА

- 2 стопорных отверстия для увеличения прочности соединения между гаечной головкой и 3/4" наконечником



Технические данные

Насадка	6-точечный внутренний шестигранник
Состав материала	Хромомолибденовая сталь с высокой ударной прочностью

Наименование	Размер ключа	Длина	Упаковка	Номер артикула
SI-S 3/4"-17	17 мм	48 мм	1 шт	2070408
SI-S 3/4"-19	19 мм	48 мм	1 шт	2070409
SI-S 3/4"-21	21 мм	48 мм	1 шт	2072890
SI-S 3/4"-24	24 мм	48 мм	1 шт	2070410
SI-S 3/4"-27	27 мм	51 мм	1 шт	2070411
SI-S 3/4"-30	30 мм	51 мм	1 шт	2070412
SI-S 3/4"-36	36 мм	54 мм	1 шт	2070413
SI-S 3/4"-41	41 мм	58 мм	1 шт	2070414
SI-S 3/4"-46	46 мм	63 мм	1 шт	2070415
SI-S 3/4"-50	50 мм	72 мм	1 шт	2070416
SI-S 3/4"-55	55 мм	74 мм	1 шт	2070417
SI-S 3/4"-60	60 мм	80 мм	1 шт	2070418

Анкерная втулка (углеродистая сталь) HIS-N

Технические данные

Материал	Сталь, оцинкованная
Способ крепления	Предварительное крепление
Температура эксплуатации, мин	-40°C
Тип головы	Внутренняя резьба
Направление установки	Все



Наименование	Размер анкера	Длина анкера	Номер артикула
HIS-N M8x90	M8	90 мм	258015
HIS-N M10x110	M10	110 мм	258016
HIS-N M12x125	M12	125 мм	258017
HIS-N M16x170	M16	170 мм	258018
HIS-N M20x205	M20	205 мм	258019

Анкерная втулка (нержавеющая сталь А4) HIS-RN

Технические данные

Материал	Сталь А4 (SS316)
Способ крепления	Предварительное крепление
Тип головы	Внутренняя резьба
Направление установки	Все



Наименование	Размер анкера	Длина анкера	Номер артикула
HIS-RN M8x90 A4	M8	90 мм	258024
HIS-RN M10x110 A4	M10	110 мм	258025
HIS-RN M12x125 A4	M12	125 мм	258026
HIS-RN M16x170 A4	M16	170 мм	258027
HIS-RN M20x205 A4	M20	205 мм	258028

Композитная сетчатая гильза HIT-SC

Технические данные

Тип анкера	Сетчатая гильза
Условия окружающей среды	Внутри помещения, наружные работы
Способ крепления	Предварительное крепление
Состав материала	Пластик
Направление установки	Потолок, стены, пол

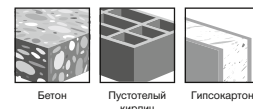

ОБЛАСТИ ПРИМЕНЕНИЯ

- Применяется с HIT-HY 270 и HIT-MM Plus

Наименование	Диаметр отверстия	Длина анкера	Глубина сверления	Комплект поставки	Упаковка	Номер артикула
HIT-SC 12x50	12 мм	50 мм	60 мм	1x Гильза сетчатая HIT SC 12X50	20 шт	375979
HIT-SC 12x85	12 мм	85 мм	95 мм	1x Гильза сетчатая HIT SC 12X85	20 шт	375980
HIT-SC 16x50	16 мм	50 мм	60 мм	1x Гильза сетчатая HIT SC 16X50	20 шт	375981
HIT-SC 16x85	16 мм	85 мм	95 мм	1x Гильза сетчатая HIT SC 16X85	20 шт	375982
HIT-SC 18x50	18 мм	50 мм	60 мм	1x Гильза сетчатая HIT SC 18x50	20 шт	360485
HIT-SC 18x85	18 мм	85 мм	95 мм	1x Гильза сетчатая HIT SC 18x85	20 шт	360486
HIT-SC 22x50	22 мм	50 мм	60 мм	1x Гильза сетчатая HIT-SC 22x50	20 шт	273662
HIT-SC 22x85	22 мм	85 мм	95 мм	1x Гильза сетчатая HIT-SC 22x85	10 шт	284511

Металлическая сетчатая гильза HIT-S

Технические данные

Тип анкера	Сетчатая гильза
Условия окружающей среды	Внутри помещения, наружные работы
Способ крепления	Предварительное крепление
Состав материала	Сталь, оцинкованная
Направление установки	Потолок, стены, пол



ОБЛАСТИ ПРИМЕНЕНИЯ

- Применяется с HIT-HY 270, HIT-MM Plus

Наименование	Размер анкера	Длина анкера	Упаковка	Номер артикула
HIT-S 12x1M	12	1000 мм	50 шт	49762
HIT-S 16x1M	16	1000 мм	50 шт	49763
HIT-S 22x1M	22	1000 мм	25 шт	49764

Анкеры для усиления плит перекрытий HZA-P



ОБЛАСТИ ПРИМЕНЕНИЯ

- Усиление плит перекрытий в местах сопряжения с центральными колоннами
- Усиление плит перекрытий в местах сопряжения с крайними и угловыми колоннами
- Усиление фундаментных плит
- Использование совместно с анкером HIT-RE 500 V3, подтвержденное Техническим Свидетельством ФАУ ФЦС

ПРЕИМУЩЕСТВА

- Более эффективный метод усиления по сравнению с традиционными методами
- Экономически выгодное решение по сравнению с традиционными методами
- Работы по устройству усиления проводятся только с одной стороны (нет необходимости разбирать напольное покрытие)
- Не занимает дополнительного пространства в усиливаемом здании
- Подтверждено натурными испытаниями НИИЖБ им. А.А.Гвоздева
- Расчет в соответствии со Стандартом Организации «Проектирование усиления плит на продавливание химическими анкерами «HILTI HZA-P» разработанный НИИЖБ им. А.А. Гвоздева института ОАО «НИЦ «Строительство»

Анкер для усиления плит перекрытий HZA-P



Наименование	Диаметр	Длина	Упаковка	Номер артикула
HZA-P M16x350	16 мм	350 мм	20	388729
HZA-P M20x700	20 мм	700 мм	10	388730

Уширительный бур TE-Y GB



Наименование	Упаковка	Номер артикула
TE-Y GB 55/36 для HZA-P M16x350	1	261862
TE-Y GB 66/36 для HZA-P M20x700	1	261863

Анкерный упор НСС-В



Технические данные

Тип анкера	Анкер для усиления
Условия окружающей среды	Наружные работы
Способ крепления	Предварительное крепление
Состав материала	Чугун
Направление установки	Пол
Материал, коррозионная защита	Чугун



ОБЛАСТИ ПРИМЕНЕНИЯ

- Применяется с HIT-RE 500 V3
- Увеличение несущей способности мостов, фундаментов и плит перекрытий методом набетонки

Наименование	Размер анкера	Длина анкера	Стандартная глубина посадки	Комплект поставки	Упаковка	Номер артикула
НСС-В	14	180 мм	90 мм	1x Анкерный упор НСС-В 16x180	100 шт	378921

Установочное устройство НСС-М



Наименование	Тип хвостовика	Упаковка	Номер артикула
НСС-М DM14	TE-Y	1 шт	379723

Дозаторы для инъекционных анкеров

	Тип анкера	Тип анкера			
		Капсулы 330 мл	Капсулы 500 мл	Капсулы 1400 мл	HIT-ICE
Ручной дозатор HDM 500		•	•		
Аккумуляторный дозатор HDE 500-A22		•	•		
Пневматический дозатор HIT-P 8000 D				•	
Ручной дозатор MD 1000					•

9

Наименование	Содержимое упаковки	Упаковка	Номер артикула
Ручной дозатор HDM 500 CR/CB коробка	1x Дозатор HDM 500 сборка, 1x Картридж капсулы 500 мл чёрн., 1x Картридж капсулы 500 мл красн.	1 шт	3503800
Ручной дозатор HDM 500 комплект	1x Дозатор HDM 500 сборка, 1x Картридж капсулы 500 мл чёрн., 1x Картридж капсулы 500 мл красн., 1x Чемодан, 1x Круглая стальная щётка HIT-RB 12, 1x Круглая стальная щётка HIT-RB 18, 1x Насос для продувки, 1x Удлинитель щёток GA	1 шт	3550123
Акк. дозатор HDE 500-A22 комплект	1x Дозатор HDE 500-A22 EU сборка, 1x Картридж капсулы 500 мл чёрн., 1x Картридж капсулы 500 мл красн., 1x Чемодан, 1x Батарея B 22/2.6 Li-Ion, 1x Зарядное устройство C 4/36-90 220V, 1x Круглая щётка HIT-RB 12, 1x Круглая щётка HIT-RB 18, 1x Удлинитель щёток GA, 1x Насос для продувки	1 шт	3563716
Акк. дозатор HDE 500-A22 коробка	1x Дозатор HDE 500-A22 EU сборка, 1x Картридж капсулы 500 мл чёрн., 1x Картридж капсулы 500 мл красн.	1 шт	3500210
Дозатор P 8000 D	1x Дозатор P 8000 D сборка, 1x Картридж капсулы VIC печатн., 1x Тележка P 8000 D	1 шт	373959
Дозатор MD 1000	1x Дозатор MD 1000 сборка	1 шт	371291
Держатель картриджа HIT-CB 500	1x Картридж капсулы 500 мл чёрн.	1 шт	2007057
Держатель картриджа HIT-CR 500	1x Картридж капсулы 500 мл красн.	1 шт	2007059

Установочные наборы HIT-Profi



HIT-Profi Anchor Kit предназначен для профессиональной установки химических анкеров Hilti типа HIT. Данный набор идеально подходит для установки анкерных шпилек диаметром **до 20 мм** и глубиной установки **до 250 мм**. **Артикул: 2036988**

Наименование	В упаковке, шт
Картонная коробка	1
Инструкция по установке	1
Удлинитель стальной щетки HIT-RBS 10/0,35	1
Защитные очки	1
Переходник перфоратор-щетка RBS TE-C	1
Набор стальных щеток HIT-RB 10,12,14,18,24	1
Пистолет для очистки G1/4"	1
Ручной насос для продувки	1
Защитные перчатки (пара)	5
Маска от пыли	5

HIT-Profi Rebar Accessory Kits предназначен для тех, кто часто устраивает выпуски арматуры. Данный набор идеально подходит для установки арматуры диаметром **до 20 мм** и глубиной **до 800 мм**. **Артикул: 2036987**

Наименование	В упаковке, шт
Картонная коробка	1
Инструкция по установке	1
Бланк контроля установки	1
Удлинитель стальной щетки HIT-RBS 10/0,35	2
Удлинительная трубка HIT-VL 11/1.0	2
Удлинительная трубка HIT-VL 16/0.7	2
Защитные очки	1
Ключ 8x10	2
Удлинитель стальной ручной щетки HIT-RBV	2
Рукоятка для ручной стальной щетки HIT-RBH	2
Переходник перфоратор-щетка RBS TE-Y	1
Переходник перфоратор-щетка RBS TE-C	1
Набор стальных щеток HIT-RB (12,14,16,18,20,25)	1
Набор поршней HIT-SZ (12,14,16,18,20,25)	2
Набор воздушных сопел HIT-DL (12,14,16,18,20,25)	1
Пистолет для очистки G1/4"	1
Удлинитель для пистолета HIT-DL 10/0.8	1
Удлинитель для пистолета HIT-DL 16/0.8	1
Защитные перчатки (пара)	5
Маска от пыли	5



HIT-Premium Rebar Kit предназначен для профессиональной установки выпусков рабочей арматуры по технологии Hilti Rebar и позволяет выполнять работы с арматурой диаметром **до 25 мм** и глубиной установки **до 2500 мм**. **Артикул: 2036986***

Наименование	В упаковке, шт
HIT-Premium rebar чемодан	1
HIT-BH центрирующее устройство	1
Инструкция по установке	1
Бланк контроля установки	1
Удлинитель стальной щетки HIT-RBS 10/0,7	2
Удлинитель стальной щетки HIT-RBS 10/0,35	2
Удлинительная трубка HIT-DL VL 16	2
Удлинительная трубка HIT-VL 10/1,3	1
Защитные очки	1
Переходник для компрессора HIT-DL A	1
Переходник для небольшого компрессора	1
Пилка для арматуры	1
Переходник перфоратор-щетка RBS TE-Y	1
Переходник перфоратор-щетка RBS TE-C	1
Удлинитель для пистолета HIT-DL 10/0.8	1
Удлинитель для пистолета HIT-DL 16/0.8	1
Электронный термометр	1
Изоляционная лента TESA 36	1
Маркер	1
Ключ 8x10	2
Ключ 14	1
Удлинительная трубка HIT-DL B	1
Гибкая длинительная трубка HIT-VL 16/0.7	12
Соединитель для трубок HIT-VL K	4
Соединитель для трубок HIT-DL K	4
Набор поршней HIT-SZ (12,14,16,18,20,25,32)	2
Набор воздушных сопел HIT-DL (12,14,16,18,20,25,32)	1
Набор стальных щеток HIT-RB (12,14,16,18,20,25,32)	1
Защитные перчатки (пара)	5
Маска от пыли	5
Рулетка	1
Коннектор для компрессора малый	1
Коннектор для компрессора средний	1
Коннектор для компрессора большой	1

*Специальные сроки поставки

Принадлежности для очистки отверстий

Наименование	Длина, мм	Диаметр отверстия, мм	Кол-во в упаковке, шт.	Номер артикула
Рукоятка для ручной стальной щетки HIT-RBH	300		1	229138
Удлинитель для ручной стальной щетки HIT-RBV (гибкий)	300		1	238727
Удлинитель для стальной щетки HIT-RBS 10/0.7 (жесткий)	700		1	336645
Удлинитель для стальной щетки HIT-RBS-10/0.35 (жесткий)	350		1	371722
Переходник перфоратор-щетка RBS TE-Y (для HIT-RBS)	110		1	263439
Переходник перфоратор-щетка RBS TE-C (для HIT-RBS)	90		1	263437
Стальная щетка HIT-RB 10	150	10	1	380917
Стальная щетка HIT-RB 12	150	12	1	336548
Стальная щетка HIT-RB 14	150	14	1	336549
Стальная щетка HIT-RB 16	150	16	1	336550
Стальная щетка HIT-RB 18	150	18	1	336551
Стальная щетка HIT-RB 20	150	20	1	336552
Стальная щетка HIT-RB 22	150	22	1	370774
Стальная щетка HIT-RB 24	150	24	1	380918
Стальная щетка HIT-RB 25	150	25	1	336553
Стальная щетка HIT-RB 28	150	28	1	380919
Стальная щетка HIT-RB 30	150	30	1	380920
Стальная щетка HIT-RB 32	150	32	1	336554
Стальная щетка HIT-RB 35	150	35	1	380921
Стальная щетка HIT-RB 40	150	40	1	382260

Принадлежности для продувки отверстий

Наименование	Длина, мм	Диаметр отверстия, мм	Кол-во в упаковке, шт.	Номер артикула
Ручной насос для продувки			1	60579
Пистолет для очистки G1/4"			1	381215
Удлинитель для пистолета HIT-DL 10/0.8 (гибкий)	800	>10	1	038251
Удлинитель для пистолета HIT-DL 16/0.8 (гибкий)	800	>16	1	038252
Переходник для компрессора HIT-DL A			1	336643
Удлинитель для HIT DL V10/1 (гибкий)	1000	>18	1	336644
Удлинительная трубка HIT-DL B (жесткая с загибом)		>16	1	371714
Удлинительная трубка HIT-VL 16/0.7 (жесткая)	700	>16	1	336646
Воздушное сопло HIT-DL 12		12	10	371715
Воздушное сопло HIT-DL 14		14	10	371716
Воздушное сопло HIT-DL 16		16	10	371717
Воздушное сопло HIT-DL 18		18	10	371718
Воздушное сопло HIT-DL 20		20	10	371719
Воздушное сопло HIT-DL 25		25	10	371720
Воздушное сопло HIT-DL 32		32	10	371721

Принадлежности для инъецирования

Наименование	Длина, м	Диаметр отверстия, мм	Кол-во в упаковке, шт.	Номер артикула
Удлинитель носика HIT-VL 9/1.0 (гибкий)	1	>11	10	2045233
Удлинитель носика HIT-VL 16 (гибкий)	10	>16	1	38249
Удлинительная трубка HIT-VL 16/0.7 (жесткая)	0.7	>16	10	336646
Соединитель для трубок HIT-VL K		>16	5	335021
Поршень HIT-SZ 14		14	10	2039309
Поршень HIT-SZ 16		16	10	2039310
Поршень HIT-SZ 18		18	10	2039311
Поршень HIT-SZ 20		20	10	2039312
Поршень HIT-SZ 22		22	10	2039313
Поршень HIT-SZ 24		24	10	2039314
Поршень HIT-SZ 25		25	10	2039315
Поршень HIT-SZ 28		28	10	2039316
Поршень HIT-SZ 30		30	10	2039317
Поршень HIT-SZ 32		32	10	2039318
Поршень HIT-SZ 35		35	10	2039319
Поршень HIT-SZ 37		37	10	2039320
Поршень HIT-SZ 40		40	10	2039325
Поршень HIT-SZ 42		42	10	2039326
Поршень HIT-SZ 45		45	10	2039331
Поршень HIT-SZ 47		47	10	2039332
Поршень HIT-SZ 52		52	10	2039333
Поршень HIT-SZ 55		55	10	2039334

Анкер с подрезкой HDA



БАЗОВЫЕ МАТЕРИАЛЫ

- Бетон (сжатая зона)
- Бетон (растянутая зона)

ОБЛАСТИ ПРИМЕНЕНИЯ

- Крепления для тяжелых нагрузок в условиях с повышенными требованиями к безопасности при наличии любых динамических нагрузок (ударных, сейсмических, усталостных), установка в растянутой и сжатой зоне бетона), включая использование на атомных электростанциях
- Для крепления тяжелых труб, оградительных барьеров, промышленных станков, подкрановых рельсов, конструкций для зданий, аварийных заграждений, креплений для крыш, направляющих лифтов, компонентов для реконструкции мостов и т. д.

ПРЕИМУЩЕСТВА

- Сочетание преимуществ вклеиваемых механических анкеров, т.е. гибкость и возможность приложения нагрузки сразу после установки, с техническими характеристиками замоноличенных болтов
- Небольшое межосевое расстояние и расстояние до кромки благодаря малым напряжениям в бетоне при установке
- Возможность самоподрезки обеспечивает быструю и надежную установку без использования дополнительного инструмента
- Анкер с подрезкой обеспечивает надежность установки даже в растянутой зоне бетона при динамических нагрузках
- Изготовлен в рамках Программы по обеспечению качества в атомной промышленности, NQA-1 в соответствии со всеми необходимыми сертификатами
- Возможность полного демонтажа (при необходимости)

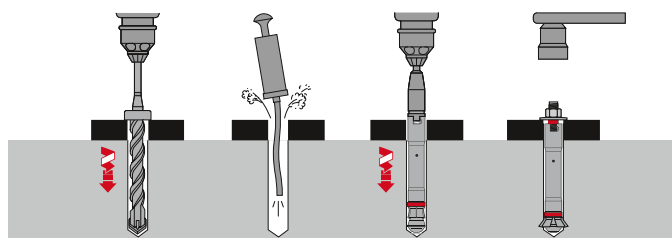

Инструкции могут различаться для разных применений, всегда обращайтесь к инструкциям, сопровождающим продукт или находящимся по ссылке www.hilti.ru



Анкер с подрезкой для сквозной установки HDA-T (углеродистая сталь)

Технические данные

Тип головы	С наружной резьбой
Способ крепления	Сквозное крепление
Состав материала	Болт: сталь, оцинк., класс прочности 8.8 (мин. 5 мкм)
Направление установки	Потолок, стены, пол
Соответствует требованиям IBC	IBC 2003, IBC 2006, IBC 2009, IBC 2012



Подбор анкера с подрезкой HDA-T

Наименование	Общая длина (l, мм)	Толщина прикрепляемого материала (t _{ix} , мм)	Диаметр отверстия (d _o , мм)	Глубина отверстия (h ₁ , мм)	Глубина посадки анкера (h _{ef} , мм)	Момент затяжки (Нм)	Размер под ключ	Количество в упаковке	Номер артикула
HDA-T 20-M10x100/20	150	20	20	107	100	50	17	12	331545*
HDA-T 22-M12x125/30	190	30	22	135	125	80	19	8	331548*
HDA-T 22-M12x125/50	210	50	22	135	125	80	19	8	331549*
HDA-T 30-M16x190/40	275	40	30	203	190	120	24	4	331552*
HDA-T 30-M16x190/60	295	60	30	203	190	120	24	4	331553*
HDA-T 37-M20x250/100	360	100	37	266	250	300	30	2	339268*
HDA-T 37-M20x250/50	410	50	37	266	250	300	30	2	339267*

* Специальные сроки поставки. Уточняйте информацию у представителя Hilti или по телефону 8 800 700 52 52

Анкер с подрезкой для предварительной установки HDA-P (углеродистая сталь)

Технические данные

Тип головы	С наружной резьбой
Способ крепления	Предварительное крепление
Состав материала	Болт: сталь, оцинк., класс прочности 8.8 (мин. 5 мкм)
Направление установки	Потолок, стены, пол
Соответствует требованиям IBC	IBC 2003, IBC 2006, IBC 2009, IBC 2012



Подбор анкера с подрезкой HDA-P

Наименование	Общая длина (l, мм)	Толщина прикрепляемого материала (t _{ix} , мм)	Диаметр отверстия (d _o , мм)	Глубина отверстия (h ₁ , мм)	Глубина посадки анкера (h _{ef} , мм)	Момент затяжки (Нм)	Размер под ключ	Количество в упаковке	Номер артикула
HDA-P 20-M10x100/20	150	20	20	107	100	50	17	12	331544*
HDA-P 22-M12x125/30	190	30	22	135	125	80	19	8	331546*
HDA-P 22-M12x125/50	210	50	22	135	125	80	19	8	331547*
HDA-P 30-M16x190/40	275	40	30	203	190	120	24	4	331550*
HDA-P 30-M16x190/60	295	60	30	203	190	120	24	4	331551*
HDA-P 37-M20x250/50	360	50	37	266	250	300	30	2	339265*
HDA-P 37-M20x250/100	410	100	37	266	250	300	30	2	339266*

* Специальные сроки поставки. Уточняйте информацию у представителя Hilti или по телефону 8 800 700 52 52

Анкер с подрезкой для предварительной установки HDA-PF (горячее цинкование)

Технические данные

Тип головы	С наружной резьбой
Способ крепления	Предварительное крепление
Состав материала	Болт: сталь, класс прочности 8.8, ТДЦ (мин. 53 мкм)
Направление установки	Потолок, стены, пол
PROFIS	Да



Подбор анкера с подрезкой HDA-PF

Наименование	Общая длина (l, мм)	Толщина приклеиваемого материала (t _{фик} , мм)	Диаметр отверстия (d _{ор} , мм)	Глубина отверстия (h ₁ , мм)	Глубина посадки анкера (h _{ор} , мм)	Момент затяжки (Нм)	Размер под ключ	Количество в упаковке	Номер артикула
HDA-PF 20-M10x100/20	150	20	20	107	100	50	17	12	412900*
HDA-PF 22-M12x125/30	190	30	22	135	125	80	19	8	412901*
HDA-PF 22-M12x125/50	210	50	22	135	125	80	19	8	412902*
HDA-PF 30-M16x190/40	275	40	30	203	190	120	24	4	339359*
HDA-PF 30-M16x190/60	295	60	30	203	190	120	24	4	339360*

* Специальные сроки поставки. Уточняйте информацию у представителя Hilti или по телефону 8 800 700 52 52

Анкер с подрезкой для сквозной установки HDA-TF (горячее цинкование)

Технические данные

Тип головы	С наружной резьбой
Способ крепления	Сквозное крепление
Состав материала	Болт: сталь, класс прочности 8.8, ТДЦ (мин. 53 мкм)
Направление установки	Потолок, стены, пол
PROFIS	Да



Подбор анкера с подрезкой HDA-TF

Наименование	Общая длина (l, мм)	Толщина приклеиваемого материала (t _{фик} , мм)	Диаметр отверстия (d _{ор} , мм)	Глубина отверстия (h ₁ , мм)	Глубина посадки анкера (h _{ор} , мм)	Момент затяжки (Нм)	Размер под ключ	Количество в упаковке	Номер артикула
HDA-TF 20-M10x100/20	150	20	20	107	100	50	17	12	412903*
HDA-TF 22-M12x125/30	190	30	22	135	125	80	19	8	412904*
HDA-TF 22-M12x125/50	210	50	22	135	125	80	19	8	412905*
HDA-TF 30-M16x190/40	275	40	30	203	190	120	24	4	339364*
HDA-TF 30-M16x190/60	295	60	30	203	190	120	24	4	339365*

* Специальные сроки поставки. Уточняйте информацию у представителя Hilti или по телефону 8 800 700 52 52

Анкер с подрезкой для предварительной установки HDA-PR (нержавеющая сталь)

Технические данные

Тип головы	С наружной резьбой
Способ крепления	Предварительное крепление
Состав материала	Сталь A4 (SS316)
Направление установки	Потолок, стены, пол
Соответствует требованиям IBC	IBC 2003, IBC 2006, IBC 2009, IBC 2012



Подбор анкера с подрезкой HDA-PR

Наименование	Общая длина (l, мм)	Толщина приклеиваемого материала (t _{фик} , мм)	Диаметр отверстия (d _{ор} , мм)	Глубина отверстия (h ₁ , мм)	Глубина посадки анкера (h _{ор} , мм)	Момент затяжки (Нм)	Размер под ключ	Количество в упаковке	Номер артикула
HDA-PR 20-M10x100/20	150	20	20	107	100	50	17	12	33934*
HDA-PR 22-M12x125/30	190	30	22	135	125	80	19	8	339347*
HDA-PR 22-M12x125/50	210	50	22	135	125	80	19	8	339348*
HDA-PR 30-M16x190/40	275	40	30	203	190	120	24	4	339349*
HDA-PR 30-M16x190/60	295	60	30	203	190	120	24	4	339350*

* Специальные сроки поставки. Уточняйте информацию у представителя Hilti или по телефону 8 800 700 52 52

Анкер с подрезкой для сквозной установки HDA-TR (нержавеющая сталь)

Технические данные

Тип головы	С наружной резьбой
Способ крепления	Сквозное крепление
Состав материала	Сталь А4 (SS316)
Направление установки	Потолок, стены, пол
Соответствует требованиям IBC	IBC 2003, IBC 2006, IBC 2009, IBC 2012



Подбор анкера с подрезкой HDA-TR

Наименование	Общая длина (l, мм)	Толщина приклеиваемого материала (t _{кл} , мм)	Диаметр отверстия (d _о , мм)	Глубина отверстия (h _г , мм)	Глубина посадки анкера (h _{от} , мм)	Момент затяжки (Нм)	Размер под ключ	Количество в упаковке	Номер артикула
HDA-TR 20-M10x100/20	150	20	20	107	100	50	17	12	339351*
HDA-TR 22-M12x125/30	190	30	22	135	125	80	19	8	339352*
HDA-TR 22-M12x125/50	210	50	22	135	125	80	19	8	339353*
HDA-TR 30-M16x190/40	275	40	30	203	190	120	24	4	339354*
HDA-TR 30-M16x190/60	295	60	30	203	190	120	24	4	339355*

* Специальные сроки поставки. Уточняйте информацию у представителя Hilti или по телефону 8 800 700 52 52

Установочное устройство TE-C-HDA-ST



ОБЛАСТИ ПРИМЕНЕНИЯ

- Требуется для автоматического самоподрезания анкера с подрезкой HDA

Наименование	Хвостовик	Комплект поставки	Упаковка	Номер артикула
TE-C-HDA-ST 20-M10	TE-C	1x Установочное устройство ST20 -M10/C	1 шт	331843
TE-C-HDA-ST22-M12	TE-C	1x Установочное устройство ST22-M12/C	1 шт	331844

Установочное устройство TE-Y-HDA-ST



ОБЛАСТИ ПРИМЕНЕНИЯ

- Требуется для автоматического самоподрезания анкера с подрезкой HDA

Наименование	Хвостовик	Комплект поставки	Упаковка	Номер артикула
TE-Y-HDA-ST 37-M20	TE-Y	1x Установочное устройство HDA M20	1 шт	339269
TE-Y-HDA ST 30-M16	TE-Y	1x Установочное устройство ST30-M16/Y	1 шт	331846

Бур с ограничителем TE-C-HDA-B

ОБЛАСТИ ПРИМЕНЕНИЯ

- Сверление отверстий определенной глубины для анкеров HDA

ПРЕИМУЩЕСТВА

- Бур с ограничителем обеспечивает корректную глубину отверстий для правильной установки анкеров с подрезкой HDA



Наименование	Хвостовик	Упаковка	Номер артикула
TE-C-HDA-B 20x100	TE-C	1 шт	332089
TE-C-HDA-B 20x120	TE-C	1 шт	332090
TE-C-HDA-B 22x125	TE-C	1 шт	402050
TE-C-HDA-B 22x155	TE-C	1 шт	402056
TE-C-HDA-B 22x175	TE-C	1 шт	402060

Бур с ограничителем TE-Y-HDA-B

ОБЛАСТИ ПРИМЕНЕНИЯ

- Сверление отверстий определенной глубины для анкеров HDA



Наименование	Хвостовик	Упаковка	Номер артикула
TE-Y-HDA-B 22x125	TE-Y	1 шт	402055
TE-Y-HDA-B 22x155	TE-Y	1 шт	402058
TE-Y-HDA-B 22x175	TE-Y	1 шт	402062
TE-Y-HDA-B 30x190	TE-Y	1 шт	332097
TE-Y-HDA-B 30x230	TE-Y	1 шт	332098
TE-Y-HDA-B 30x250	TE-Y	1 шт	332099
TE-Y-HDA-B 37x250	TE-Y	1 шт	339270
TE-Y-HDA-B 37x300	TE-Y	1 шт	339271
TE-Y-HDA-B 37x350	TE-Y	1 шт	339272

Набор для заполнения

ОБЛАСТИ ПРИМЕНЕНИЯ

- Крепление объектов с динамическими нагрузками, таких как автоматические устройства, станки или краны

ПРЕИМУЩЕСТВА

- Оптимальная передача нагрузки через специальную шайбу и заполнение кольцевого зазора между шпилькой и деталью



Наименование	Наружный диаметр шайбы	Номер артикула
Набор для заполнения M8	38 мм	2127787
Набор для заполнения M10	42 мм	2127788
Набор для заполнения M12	44 мм	2127789
Набор для заполнения M16	52 мм	2127890
Набор для заполнения M20	60 мм	2127891
Набор для заполнения M24	70 мм	2127892

Анкер с подрезкой HSC

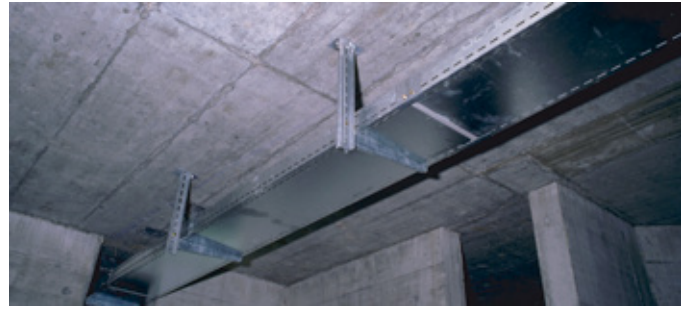

БАЗОВЫЕ МАТЕРИАЛЫ

- Бетон (сжатая зона)
- Бетон (растянутая зона)

ОБЛАСТИ ПРИМЕНЕНИЯ

- Крепления для средних нагрузок в условиях с повышенными требованиями к безопасности, установка в растянутой и сжатой зоне бетона, особенно в тех случаях, когда требуется небольшая глубина посадки, малое расстояние до кромки или небольшое межосевое расстояние
- Примеры: поручни лестниц, трубы для спринклерных систем пожаротушения, воздухопроводы, опоры, фасадные основания, парковочные ограждения и т. д.

ПРЕИМУЩЕСТВА

- Небольшая глубина посадки для тонких бетонных плит а также для условий, когда допустимая глубина установки анкера ограничена
- Сочетание высоких рабочих нагрузок, небольшого допустимого расстояния до кромки и межосевого расстояния благодаря чрезвычайно малым воздействующим усилиям на базовый материал
- Возможность самоподрезки обеспечивает быструю и надежную установку – использование отдельного подрезного резца или дополнительной обработки не требуется
- Специальный способ анкерки обеспечивает надежность установки анкера даже в растянутой и сжатой зоне бетона при ударных нагрузках
- Для установки требуется обычное цилиндрическое отверстие без дополнительного подрезания
- Проверен на ударную нагрузку (для использования в защитных сооружениях гражданской обороны)

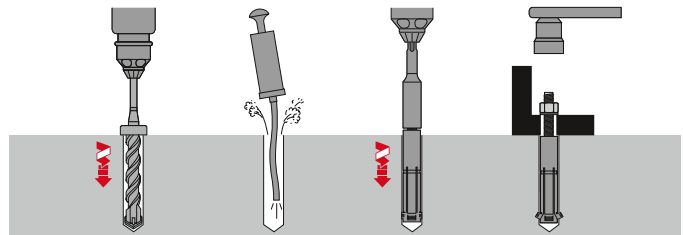

Инструкции могут различаться для разных применений, всегда обращайтесь к инструкциям, сопровождающим продукт или находящимся по ссылке www.hilti.ru

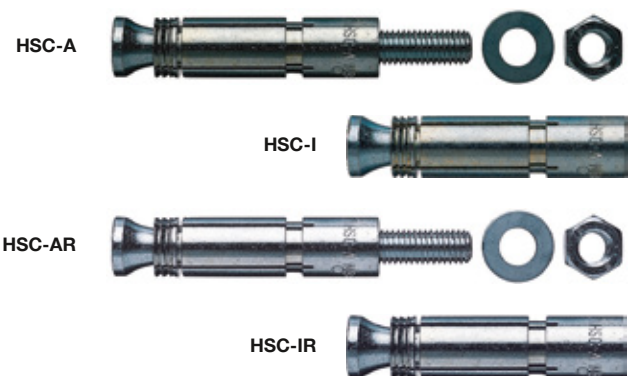

Анкер с подрезкой HSC-A (углеродистая сталь)

Технические данные

Тип головы	С наружной резьбой
Способ крепления	Предварительное крепление
Состав материала	Болт: сталь, оцинк., класс прочности 8.8 (мин. 5 мкм)
Направление установки	Потолок, стены, пол
PROFIS	Да



Подбор анкера HSC-A

Наименование	Общая длина (l, мм)	Толщина прикрепляемого материала (t _{фик} , мм)	Диаметр отверстия (d _{от} , мм)	Глубина отверстия (h ₁ , мм)	Глубина посадки анкера (h _{от} , мм)	Момент затяжки (Нм)	Размер под ключ	Количество в упаковке	Номер артикула
HSC-A M8x40/15	71,5	15	14	46	40	10	13	25	31139*
HSC-A M8x50/15	81,5	15	14	56	50	10	13	25	31141*
HSC-A M10x40/20	79,5	20	16	46	40	20	17	25	31140*
HSC-A M12x60/20	103,5	20	18	68	60	30	19	20	15507*

* Специальные сроки поставки. Уточняйте информацию у представителя Hilti или по телефону 8 800 700 52 52

Анкер с подрезкой с внутренней резьбой HSC-I (углеродистая сталь)

Технические данные

Тип головы	Внутренняя резьба
Способ крепления	Предварительное крепление
Состав материала	Болт: сталь, оцинк., класс прочности 8.8 (мин. 5 мкм)
Направление установки	Потолок, стены, пол
PROFIS	Да



Подбор анкера HSC-I

Наименование	Общая длина (l, мм)	Толщина прикрепляемого материала (t _{фик} , мм)	Диаметр отверстия (d _{от} , мм)	Глубина отверстия (h ₁ , мм)	Глубина посадки анкера (h _{от} , мм)	Момент затяжки (Нм)	Размер под ключ	Количество в упаковке	Номер артикула
HSC-I M6x40	43	-	14	46	40	10	10	25	31142*
HSC-I M8x40	43,5	-	16	46	40	10	13	25	31143*
HSC-I M10x50	54,5	-	18	56	50	20	17	25	31144*
HSC-I M10x60	64,5	-	18	56	60	20	17	25	31145*
HSC-I M12x60	64,5	-	20	68	60	30	19	25	31146*

* Специальные сроки поставки. Уточняйте информацию у представителя Hilti или по телефону 8 800 700 52 52

Анкер с подрезкой HSC-AR (нерж. сталь)

Технические данные

Тип головы	С наружной резьбой
Способ крепления	Предварительное крепление
Состав материала	Сталь А4 (SS316)
Направление установки	Потолок, стены, пол
PROFIS	Да



Подбор анкера HSC-AR

Наименование	Общая длина (l, мм)	Толщина прикрепляемого материала (t _{fix} , мм)	Диаметр отверстия (d _o , мм)	Глубина отверстия (h ₁ , мм)	Глубина посадки анкера (h _{ef} , мм)	Момент затяжки (Нм)	Размер под ключ	Количество в упаковке	Номер артикула
HSC-AR M8x40/15	71,5	15	14	46	40	10	13	25	31148
HSC-AR M8x50/15	81,5	15	14	56	50	10	13	25	31150
HSC-AR M10x40/20	79,5	20	16	46	40	20	17	25	31149
HSC-AR M12x60/20	103,5	20	18	68	60	30	19	20	15506

Анкер с подрезкой с внутренней резьбой HSC-IR (нерж. сталь)

Технические данные

Тип головы	Внутренняя резьба
Способ крепления	Предварительное крепление
Состав материала	Сталь А4 (SS316)
Направление установки	Потолок, стены, пол
PROFIS	Да



Подбор анкера HSC-IR

Наименование	Общая длина (l, мм)	Толщина прикрепляемого материала (t _{fix} , мм)	Диаметр отверстия (d _o , мм)	Глубина отверстия (h ₁ , мм)	Глубина посадки анкера (h _{ef} , мм)	Момент затяжки (Нм)	Размер под ключ	Количество в упаковке	Номер артикула
HSC-IR M6x40	43	-	14	46	40	10	10	25	31151
HSC-IR M8x40	43,5	-	14	46	50	10	13	25	31152
HSC-IR M12x60	54,5	-	20	60	60	30	19	25	31155

Установочное устройство TE-C-HSC-MW

ОБЛАСТИ ПРИМЕНЕНИЯ

- Установочное устройство, необходимое для автоматического самоподрезания анкера HSC



Наименование	Хвостовик	Комплект поставки	Упаковка	Номер артикула
TE-C-HSC-MW14	TE-C	1x Установочное устройство TE-C-HSC MW14	1 шт	31169
TE-C-HSC-MW16	TE-C	1x Установочное устройство TE-C-HSC MW16	1 шт	11267

Бур с ограничителем TE-C-HSC-B

ОБЛАСТИ ПРИМЕНЕНИЯ

- Специальный бур для сверления отверстий определенной глубины для анкера HSC



Наименование	Упаковка	Номер артикула
TE-C-HSC-B 14x40	1 шт	31157
TE-C-HSC-B 14x50	1 шт	31158
TE-C-HSC-B 18x50	1 шт	30708
TE-C-HSC-B 18x60	1 шт	30709
TE-C-HSC-B 20x60	1 шт	30710

Распорный анкер для высоких нагрузок HSL



БАЗОВЫЕ МАТЕРИАЛЫ

- Бетон (сжатая зона)
- Бетон (растянутая зона)

ОБЛАСТИ ПРИМЕНЕНИЯ

- Крепления для тяжелых нагрузок при применении в условиях с повышенными требованиями к безопасности или динамическими нагрузками, включая использование на атомных электростанциях
- Применение в условиях, в которых требуется широкий спектр сертификатов или технической помощи, например, установка станков, тяжеловесного оборудования, стальных колонн, опор для тяжелых трубопроводов, насосов, опор для балок, медицинского оборудования, укосин, кранов, лебедок и т.д.

ПРЕИМУЩЕСТВА

- Возможность использования при высоких нагрузках на растяжение и на срез
- Контроль расклинивающего усилия, что обеспечивает последующее расклинивание
- Сертификат ETA 1. Для растянутой и сжатой зоны бетона
- Сертификат ICC-ES/AC 193. Для растянутой и сжатой зоны бетона и для применения в сейсмоопасных районах
- Подходит для динамических нагрузок, включая усталостные, сейсмические и ударные. Подходит для отверстий, выполненных алмазной коронкой (с использованием Hilti DD EC-1)
- Сгибающийся пластиковый элемент черного цвета предотвращает вращение анкера в отверстии во время установки и обеспечивает надежное крепление без зазоров

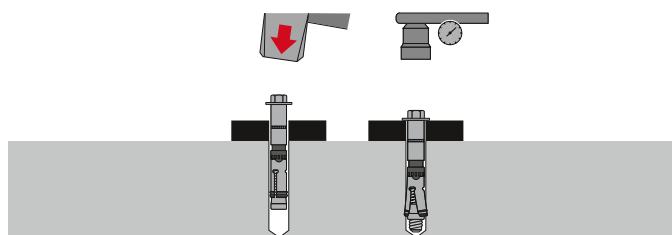

Инструкции могут различаться для разных применений, всегда обращайтесь к инструкциям, сопровождающим продукт или находящимся по ссылке www.hilti.ru



Распорный анкер-шпилька для высоких нагрузок HSL-3

Технические данные	
Тип головы	Шестигранная головка
Способ крепления	Сквозное крепление
Состав материала	Сталь, оцинк. (мин. 5 мкм), Болт: сталь, оцинк., класс прочности 8.8 (мин. 5 мкм)
Тестирован/одобрен для алмазного бурения	Да, с DD-EC 1
Соответствует требованиям IBC	IBC 2003, IBC 2006, IBC 2009, IBC 2012



Подбор анкера HSL-3

Наименование	Общая длина (l, мм)	Толщина приклеиваемого материала (t _{кл.} , мм)	Диаметр отверстия (d _{от.} , мм)	Глубина отверстия (h _{г.} , мм)	Глубина посадки анкера (h _{от.} , мм)	Момент затяжки (Нм)	Размер под ключ	Количество в упаковке	Номер артикула
HSL-3 M8/20	98	20	12	80	60	25	13	40	371775
HSL-3 M8/40	118	40	12	80	60	25	13	40	371776
HSL-3 M10/20	110	20	15	90	70	50	17	20	371778
HSL-3 M10/40	130	40	15	90	70	50	17	20	371779*
HSL-3 M12/25	131	25	18	105	80	80	19	20	371781
HSL-3 M12/50	156	50	18	105	80	80	19	10	371782
HSL-3 M16/25	153	25	24	125	100	120	24	10	371784
HSL-3 M16/50	178	50	24	125	100	120	24	10	371785
HSL-3 M20/30	183	30	28	155	125	200	30	6	371787*
HSL-3 M20/60	213	60	28	155	125	200	30	6	371788*
HSL-3 M24/30	205	30	32	180	150	250	36	4	371790
HSL-3 M24/60	235	60	32	180	150	250	36	4	371791

* Специальные сроки поставки. Уточняйте информацию у представителя Hilti или по телефону 8 800 700 52 52

Распорный анкер-шпилька для высоких нагрузок HSL-3-G

Технические данные	
Тип головы	С наружной резьбой
Способ крепления	Сквозное крепление
Состав материала	Сталь, оцинк. (мин. 5 мкм), Болт: сталь, оцинк., класс прочности 8.8 (мин. 5 мкм)
Тестирован/одобрен для алмазного бурения	Да, с DD-EC 1
Соответствует требованиям IBC	IBC 2003, IBC 2006, IBC 2009, IBC 2012



Подбор анкера HSL-3-G

Наименование	Общая длина (l, мм)	Толщина приклеиваемого материала (t _{кл.} , мм)	Диаметр отверстия (d _{от.} , мм)	Глубина отверстия (h _{г.} , мм)	Глубина посадки анкера (h _{от.} , мм)	Момент затяжки (Нм)	Размер под ключ	Количество в упаковке	Номер артикула
HSL-3-G M8/20	102	20	12	80	60	20	13	40	371793
HSL-3-G M8/40	122	40	12	80	60	20	13	40	371794
HSL-3-G M10/20	115	20	15	90	70	35	17	20	371796
HSL-3-G M10/40	135	40	15	90	70	35	17	20	371797
HSL-3-G M10/100	195	100	15	90	70	35	17	20	371830*
HSL-3-G M12/25	139	25	18	105	80	60	19	20	371799
HSL-3-G M12/50	164	50	18	105	80	60	19	10	371800
HSL-3-G M12/100	214	100	18	105	80	60	19	10	371831*
HSL-3-G M16/25	163	25	24	125	100	80	24	10	371802
HSL-3-G M16/50	188	50	24	125	100	80	24	10	371803
HSL-3-G M16/100	238	100	24	125	100	80	24	10	371832*
HSL-3-G M20/30	190	30	28	155	125	160	30	6	371805
HSL-3-G M20/60	220	60	28	155	125	160	30	6	371806
HSL-3-G M20/100	260	100	28	155	125	160	30	6	371833*
HSL-3-G M24/30	210	30	32	180	145	160	36	4	324930

* Специальные сроки поставки. Уточняйте информацию у представителя Hilti или по телефону 8 800 700 52 52

Распорный анкер-шпилька для высоких нагрузок HSL-3-B

Технические данные

Тип головы	Защитный колпачок обеспечивает необходимый момент затяжки
Способ крепления	Сквозное крепление
Состав материала	Сталь, оцинк. (мин. 5 мкм), Болт: сталь, оцинк., класс прочности 8.8 (мин. 5 мкм)
Тестирован/одобрен для алмазного бурения	Да, с DD-EC 1
Соответствует требованиям IBC	IBC 2003, IBC 2006, IBC 2009, IBC 2012



Подбор анкера HSL-3-B

Наименование	Общая длина (l, мм)	Толщина приклеиваемого материала (t _{fix} , мм)	Диаметр отверстия (d ₀ , мм)	Глубина отверстия (h ₁ , мм)	Глубина посадки анкера (h _{ep} , мм)	Момент затяжки (Нм)	Размер под ключ	Количество в упаковке	Номер артикула
HSL-3-B M12/50	137	50	18	105	80	-	13	10	371809
HSL-3-B M12/25	162	25	18	105	80	-	13	20	371808
HSL-3-B M16/25	159	25	24	125	100	-	17	10	371811*
HSL-3-B M16/50	184	50	24	125	100	-	17	10	371812*
HSL-3-B M20/30	189	30	28	155	125	-	19	6	371814*
HSL-3-B M20/60	219	60	28	155	125	-	19	6	371815*
HSL-3-B M24/30	211	30	32	180	150	-	24	4	371817*
HSL-3-B M24/60	241	60	32	180	150	-	24	4	371818*

* Специальные сроки поставки. Уточняйте информацию у представителя Hilti или по телефону 8 800 700 52 52

Распорный анкер-шпилька для высоких нагрузок HSL-3-SK

Технические данные

Тип головы	Потайная головка
Способ крепления	Сквозное крепление
Состав материала	Сталь, оцинк. (мин. 5 мкм), Болт: сталь, оцинк., класс прочности 8.8 (мин. 5 мкм)
Тестирован/одобрен для алмазного бурения	Нет
Соответствует требованиям IBC	IBC 2003, IBC 2006, IBC 2009, IBC 2012



Подбор анкера HSL-3-SK

Наименование	Длина анкера	Размер анкера	Требуемый момент затяжки	Глубина сверления	Упаковка	Номер артикула
HSL-3-SK M8/10	80 мм	M8	25 Нм	80 мм	40 шт	371825
HSL-3-SK M8/20	90 мм	M8	25 Нм	80 мм	40 шт	371826
HSL-3-SK M10/20	102 мм	M10	50 Нм	90 мм	20 шт	371827

Распорный анкер-шпилька для высоких нагрузок HSL-3-SH

Технические данные

Тип головы	Колпачок для шестигранной головки
Способ крепления	Сквозное крепление
Состав материала	Сталь, оцинк. (мин. 5 мкм), Болт: сталь, оцинк., класс прочности 8.8 (мин. 5 мкм)
Тестирован/одобрен для алмазного бурения	Да, с DD-EC 1
Соответствует требованиям IBC	IBC 2003, IBC 2006, IBC 2009, IBC 2012



Наименование	Размер ключа	Требуемый момент затяжки	Упаковка	Номер артикула
HSL-3-SH M8/5	M8	25 Нм	40 шт	377341
HSL-3-SH M10/20	M10	35 Нм	20 шт	377342

Распорный анкер-шпилька для высоких нагрузок HSL-GR

Технические данные

Тип головы	С наружной резьбой
Способ крепления	Сквозное крепление
Состав материала	Сталь A4 (SS316)
PROFIS	Да
Материал, коррозионная защита	Нержавеющая сталь



Наименование	Длина анкера	Размер анкера	Требуемый момент затяжки	Упаковка	Номер артикула
HSLGR M8/20	102 мм	M8	25 Нм	40 шт	67920
HSLGR M10/20	115 мм	M10	40 Нм	20 шт	67922
HSLGR M12/25	139 мм	M12	80 Нм	20 шт	67924
HSLGR M16/25	163 мм	M16	120 Нм	10 шт	67926
HSLGR M20/30	190 мм	M20	200 Нм	6 шт	67928

Распорный анкер-шпилька HST3



БАЗОВЫЕ МАТЕРИАЛЫ

- Бетон (сжатая зона)
- Бетон (растянутая зона)

ОБЛАСТИ ПРИМЕНЕНИЯ

- Широкий диапазон применения в условиях повышенной ответственности
- Крепление агрегатов и механизмов
- Крепление стальных конструкций

ПРЕИМУЩЕСТВА

- Надежный анкер-шпилька с улучшенным расширительным конусом и конструкцией клина в сочетании со специальной сталью и покрытием обеспечивает высокую эффективность установки в растянутой и сжатой зоне бетона
- Подходит для установки в растянутую зону бетона
- Сертифицирован для установки в отверстия, пробуренные алмазной коронкой и пустотелым буром
- Анкер испытан по ГОСТ

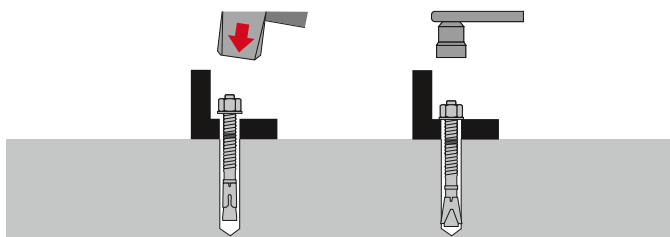
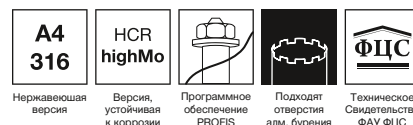

Инструкции могут различаться для разных применений, всегда обращайтесь к инструкциям, сопровождающим продукт или находящимся по ссылке www.hilti.ru



Распорный анкер-шпилька HST3 / HST3-R

Технические данные

Тип головы	С наружной резьбой
Способ крепления	Предварительное крепление, сквозное крепление
Состав материала	Сталь, оцинк. (мин. 5 мкм), нержавеющая сталь A4 (SS316)
Направление установки	Потолок, стены, пол
Тестирован/одобрен для алмазного бурения	Да

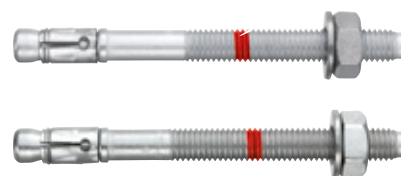

Подбор анкера HST

Наименование	Общая длина (l, мм)	Толщина приклеиваемого материала (t _{кл.} , мм)	Диаметр отверстия (d ₀ , мм)	Глубина отверстия (h ₁ , мм)	Глубина посадки анкера (h _{эф.} , мм)	Момент затяжки (Нм)	Размер под ключ	Количество в упаковке	Номер артикула
HST3 M8x75 -/10	75	10	8	65	-/47	20	13	100	2105888
HST3 M8x95 -/30	95	30	8	65	-/47	20	13	80	2105889
HST3 M8x115 -/50	115	50	8	65	-/47	20	13	50	2105890
HST3 M10x90 30/10	90	30/10	10	80	40/60	45	17	50	2105712
HST3 M10x110 50/30	110	50/30	10	80	40/60	45	17	40	2105714
HST3 M10x130 70/50	130	70/50	10	80	40/60	45	17	25	2105715
HST3 M12x115 40/20	115	40/20	12	95	50/70	60	19	25	2105719
HST3 M12x145 70/50	145	70/50	12	95	50/70	60	19	25	2105851
HST3 M12x185 110/90	185	110/90	12	95	50/70	60	19	25	2105853
HST3 M12x215 140/120	215	140/120	12	95	50/70	60	19	25	2105854
HST3 M12x235 160/140	235	160/140	12	95	50/70	60	19	25	2105855
HST3 M12x255 180/160	255	180/160	12	95	50/70	60	19	25	2105856
HST3 M16x145 45/25	145	45/25	16	115	65/85	110	24	12	2105859
HST3 M16x170 70/50	170	70/50	16	115	65/85	110	24	12	2105860
HST3 M16x220 120/100	220	120/100	16	115	65/85	110	24	12	2105861
HST3 M16x260 160/140	260	160/140	16	115	65/85	110	24	12	2105862
HST3 M16x300 200/180	300	200/180	16	115	65/85	110	24	12	2105863
HST3 M20x170 -/30	170	-/30	20	140	-/101	180	30	5	2105891
HST3 M20x200 -/60	200	-/60	20	140	-/101	180	30	5	2105892
HST3 M20x260 -/120	260	-/120	20	140	-/101	180	30	5	2105893
HST3 M24x200 -/30	200	-/30	24	170	-/125	300	36	5	2105894
HST3 M24x230 -/60	230	-/60	24	170	-/125	300	36	5	2105895
HST3-R M8x75 -/10	75	-/10	8	65	-/47	20	13	50	2105896
HST3-R M8x95 -/30	95	-/30	8	65	-/47	20	13	50	2105897
HST3-R M10x90 30/10	90	30/10	10	80	40/60	45	17	50	2105864
HST3-R M10x110 50/30	110	50/30	10	80	40/60	45	17	40	2105866
HST3-R M10x130 70/50	130	70/50	10	80	40/60	45	17	25	2105867
HST3-R M12x115 40/20	115	40/20	12	95	50/70	60	19	25	2105870
HST3-R M12x145 70/50	145	70/50	12	95	50/70	60	19	25	2105872
HST3-R M12x185 110/90	185	110/90	12	95	50/70	60	19	25	2105874
HST3-R M12x215 140/120	215	140/120	12	95	50/70	60	19	25	2105875
HST3-R M16x170 70/50	170	70/50	16	115	65/85	110	24	12	2105878
HST3-R M16x260 160/140	260	160/140	16	115	65/85	110	24	12	2105880
HST3-R M20x200 -/60	200	-/60	20	140	-/101	180	30	5	2105900
HST3-R M24x200 -/30	200	-/30	24	170	-/125	300	36	5	2105901
HST3-R M24x230 -/60	230	-/60	24	170	-/125	300	36	5	2105902

Распорный анкер-шпилька HST-HCR

Технические данные

Тип головы	С наружной резьбой
Способ крепления	Предварительное крепление, сквозное крепление
Состав материала	Сталь высокой коррозионной стойкости
Направление установки	Потолок, стены, пол
Тестирован/одобрен для алмазного бурения	Нет



Подбор анкера HST-HCR

Наименование	Общая длина (l, мм)	Толщина прикрепляемого материала (t _{fix} , мм)	Диаметр отверстия (d ₀ , мм)	Глубина отверстия (h ₁ , мм)	Глубина посадки анкера (h _{ер} , мм)	Момент затяжки (Нм)	Размер под ключ	Количество в упаковке	Номер артикула
HST-HCR M8x75/10	75	10	8	65	47	20	13	100	387256
HST-HCR M8x95/30	95	30	8	65	47	20	13	100	387257
HST-HCR M8x115/50	115	50	8	65	47	20	13	50	387258
HST-HCR M10x90/10	90	10	10	80	60	45	17	50	387259
HST-HCR M10x110/30	110	30	10	80	60	45	17	50	295369
HST-HCR M10x130/50	130	50	10	80	60	45	17	25	387261
HST-HCR M12x115/20	115	20	12	95	70	60	19	25	376066
HST-HCR M12x145/50	145	50	12	95	70	60	19	25	376067
HST-HCR M12x185/90	185	90	12	95	70	60	19	25	376068
HST-HCR M12x215/120	215	120	12	95	70	60	24	25	376069
HST-HCR M16x140/25	140	25	16	115	82	110	30	12	376070
HST-HCR M16x165/50	165	50	16	115	82	110	30	12	376071
HST-HCR M16x215/100	215	100	16	115	82	110	30	12	376072

Анкер-шпилька HSA



БАЗОВЫЕ МАТЕРИАЛЫ

- Бетон (сжатая зона)

ОБЛАСТИ ПРИМЕНЕНИЯ

- Широкий диапазон применения для крепления в бетоне
- Крепление колонн и балок
- Крепление консолей и фасадных кронштейнов

ПРЕИМУЩЕСТВА

- Небольшие краевые и межосевые расстояния
- Высокие нагрузки
- 3 глубины установки обеспечивают максимальную гибкость применения
- Подходит как для сквозного, так и предварительного крепления
- Уникальная скорость установки с гайковертом SIW 22-A и установочным устройством S-TB

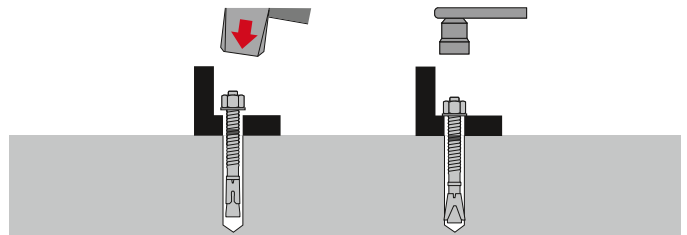

Инструкции могут различаться для разных применений, всегда обращайтесь к инструкциям, сопровождающим продукт или находящимся по ссылке www.hilti.ru

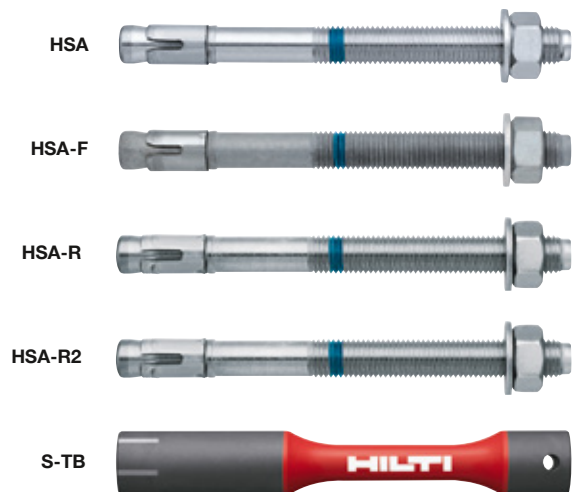

Распорный анкер-шпилька HSA

Технические данные

Тип головы	С наружной резьбой
Способ крепления	Предварительное крепление, сквозное крепление
Состав материала	Сталь, оцинк. (мин. 5 мкм)
Направление установки	Стены, пол
Тестирован/одобрен для алмазного бурения	Да
Доп. данные	Контроль момента затяжки с помощью муфты S-TB

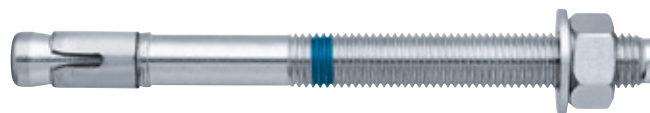

Подбор анкера HST

Наименование	Общая длина (l, мм)	Толщина прикрепаемого материала (t _{из.} , мм)	Диаметр отверстия (d ₀ , мм)	Глубина отверстия (h ₁ , мм)	Глубина посадки анкера (h ₂ , мм)	Момент затяжки (Нм)	Размер под ключ	Количество в упаковке	Номер артикула
HSA M6 5/-/-	50	5/-/-	6	42/52/72	37/47/67	5	10	200	2036084
HSA M6 20/10/-	65	20/10/-	6	42/52/72	37/47/67	5	10	200	2036085
HSA M6 40/30/10	85	40/30/10	6	42/52/72	37/47/67	5	10	100	2036086
HSA M6 55/45/25	100	55/45/25	6	42/52/72	37/47/67	5	10	100	2036087
HSA M8 5/-/-	54,5	5/-/-	8	44/54/84	39/49/79	15	13	100	2004122
HSA M8 20/10/-	69,5	20/10/-	8	44/54/84	39/49/79	15	13	100	2004123
HSA M8 35/25/-	84,5	35/25/-	8	44/54/84	39/49/79	15	13	80	2004124
HSA M8 55/45/15	104,5	55/45/15	8	44/54/84	39/49/79	15	13	50	2004125
HSA M8 80/70/40	129,5	80/70/40	8	44/54/84	39/49/79	15	13	50	2004126
HSA M10 5/-/-	68	5/-/-	10	55/65/95	50/60/90	25	17	50	2004127
HSA M10 20/10/-	83	20/10/-	10	55/65/95	50/60/90	25	17	50	2004128
HSA M10 35/25/-	98	35/25/-	10	55/65/95	50/60/90	25	17	40	2004129
HSA M10 50/40/10	113	50/40/10	10	55/65/95	50/60/90	25	17	40	2004150
HSA M10 70/60/30	133	70/60/30	10	55/65/95	50/60/90	25	17	25	2004151
HSA M10 90/80/50	153	90/80/50	10	55/65/95	50/60/90	25	17	25	2004152
HSA M10 105/95/65	168	105/95/65	10	55/65/95	50/60/90	25	17	25	2004153
HSA M12 5/-/-	84,5	5/-/-	12	72/87/122	64/79/114	50	19	25	2004154
HSA M12 20/5/-	99,5	20/5/-	12	72/87/122	50/79/114	50	19	25	2004155
HSA M12 35/20/-	114,5	35/20/-	12	72/87/122	50/79/114	50	19	25	2004156
HSA M12 65/50/15	144,5	65/50/15	12	72/87/122	50/79/114	50	19	25	2004157
HSA M12 95/80/45	174,5	95/80/45	12	72/87/122	50/79/114	50	19	25	2004158
HSA M12 125/110/75	204,5	120/110/75	12	72/87/122	50/79/114	50	19	25	2004159
HSA M12 145/130/95	224,5	145/130/95	12	72/87/122	50/79/114	50	19	25	2004160
HSA M16 5/-/-	101,5	5/-/-	16	85/100/140	77/92/132	80	24	16	2004161
HSA M16 20/5/-	116,5	20/5/-	16	85/100/140	77/92/132	80	24	16	2004162
HSA M16 40/25/-	136,5	40/25/-	16	85/100/140	77/92/132	80	24	16	2004163
HSA M16 85/70/30	181,5	85/70/30	16	85/100/140	77/92/132	80	24	16	2004164
HSA M16 135/120/80	231,5	135/120/80	16	85/100/140	77/92/132	80	24	16	2004165
HSA M20 10/-/-	125	10/-/-	20	98/123/138	90/115/130	200	30	10	2036088
HSA M20 55/30/15	170	55/30/15	20	98/123/138	90/115/130	200	30	10	2036089

Анкер-шпилька с горячеоцинкованным покрытием HSA-F

Технические данные

Тип головы	С наружной резьбой
Способ крепления	Предварительное крепление, сквозное крепление
Состав материала	Сталь, горячеоцинк. (мин. 35 мкм)
Направление установки	Стены, пол
Тестирован/одобрен для алмазного бурения	Да
Доп. данные	Контроль момента затяжки с помощью муфты S-TB



Подбор анкера HSA-F

Наименование	Общая длина (l, мм)	Толщина прикрепляемого материала (t _{fix} , мм)	Диаметр отверстия (d ₀ , мм)	Глубина отверстия (h ₁ , мм)	Глубина посадки анкера (h _{гр} , мм)	Момент затяжки (Нм)	Размер под ключ	Количество в упаковке	Номер артикула
HSA-F M6 5/-/-	50	5/-/-	6	42/52/72	37/47/67	5	10	200	2036310
HSA-F M6 20/10/-	65	20/10/-	6	42/52/72	37/47/67	5	10	200	2036311
HSA-F M8 5/-/-	54,5	5/-/-	8	44/54/84	39/49/79	15	13	100	2004113
HSA-F M8 20/10/-	69,5	20/10/-	8	44/54/84	39/49/79	15	13	100	2004114
HSA-F M8 35/25/-	84,5	35/25/-	8	44/54/84	39/49/79	15	13	80	2004115
HSA-F M8 55/45/15	104,5	55/45/15	8	44/54/84	39/49/79	15	13	50	2004116
HSA-F M8 80/70/40	129,5	80/70/40	8	44/54/84	39/49/79	15	13	50	2004117
HSA-F M10 5/-/-	68	5/-/-	10	55/65/95	50/60/90	25	17	50	2004118
HSA-F M10 20/10/-	83	20/10/-	10	55/65/95	50/60/90	25	17	50	2004119
HSA-F M10 35/25/-	98	35/25/-	10	55/65/95	50/60/90	25	17	40	2004170
HSA-F M10 50/40/10	113	50/40/10	10	55/65/95	50/60/90	25	17	40	2004171
HSA-F M12 5/-/-	84,5	5/-/-	12	72/87/122	64/79/114	50	19	25	2004172
HSA-F M12 20/5/-	99,5	20/5/-	12	72/87/122	64/79/114	50	19	25	2004173
HSA-F M12 35/20/-	114,5	35/20/-	12	72/87/122	64/79/114	50	19	25	2004174
HSA-F M12 65/50/15	144,5	65/50/15	12	72/87/122	64/79/114	50	19	25	2004175
HSA-F M12 145/130/95	224,5	145/130/95	12	72/87/122	64/79/114	50	19	25	2004176
HSA-F M16 5/-/-	101,5	5/-/-	16	85/100/140	77/92/132	80	24	16	2004177
HSA-F M16 40/25/-	136,5	40/25/-	16	85/100/140	77/92/132	80	24	16	2004178
HSA-F M16 85/70/30	181,5	85/70/30	16	85/100/140	77/92/132	80	24	16	2004179
HSA-F M20 10/-/-	125	10/-/-	20	98/123/138	90/115/130	200	30	10	2036312
HSA-F M20 55/30/15	170	55/30/15	20	98/123/138	90/115/130	200	30	10	2036313

Анкер-шпилька HSA-R

Технические данные

Тип головы	С наружной резьбой
Способ крепления	Предварительное крепление, сквозное крепление
Состав материала	Сталь A4 (SS316)
Направление установки	Стены, пол
Тестирован/одобрен для алмазного бурения	Да
Доп. данные	Контроль момента затяжки с помощью муфты S-TB

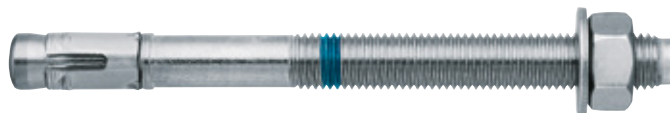

Подбор анкера HSA-R

Наименование	Общая длина (l, мм)	Толщина приклеиваемого материала (t _{кл.} , мм)	Диаметр отверстия (d _о , мм)	Глубина отверстия (h _г , мм)	Глубина посадки анкера (h _{сп} , мм)	Момент затяжки (Нм)	Размер под ключ	Количество в упаковке	Номер артикула
HSA-R M6 5/-/-	50	5/-/-	6	42/52/72	37/47/67	5	10	200	2036314
HSA-R M6 20/10/-	65	20/10/-	6	42/52/72	37/47/67	5	10	200	2036315
HSA-R M6 40/30/10	85	40/30/10	6	42/52/72	37/47/67	5	10	100	2036316
HSA-R M8 5/-/-	54,5	5/-/-	8	44/54/84	39/49/79	15	13	100	2004197
HSA-R M8 20/10/-	69,5	20/10/-	8	44/54/84	39/49/79	15	13	100	2004198
HSA-R M8 35/25/-	84,5	35/25/-	8	44/54/84	39/49/79	15	13	80	2004199
HSA-R M8 55/45/15	104,5	55/45/15	8	44/54/84	39/49/79	15	13	50	2004200
HSA-R M10 5/-/-	68	5/-/-	10	55/65/95	50/60/90	25	17	50	2004201
HSA-R M10 20/10/-	83	20/10/-	10	55/65/95	50/60/90	25	17	50	2004202
HSA-R M10 35/25/-	98	35/25/-	10	55/65/95	50/60/90	25	17	40	2004203
HSA-R M10 50/40/10	113	50/40/10	10	55/65/95	50/60/90	25	17	40	2004204
HSA-R M10 70/60/30	133	70/60/30	10	55/65/95	50/60/90	25	17	25	2004205
HSA-R M10 90/80/50	153	90/80/50	10	55/65/95	50/60/90	25	17	25	2004206
HSA-R M12 5/-/-	84,5	5/-/-	12	72/87/122	64/79/114	50	19	25	2004207
HSA-R M12 20/5/-	99,5	20/5/-	12	72/87/122	64/79/114	50	19	25	2004208
HSA-R M12 35/20/-	114,5	35/20/-	12	72/87/122	64/79/114	50	19	25	2004209
HSA-R M12 65/50/15	144,5	65/50/15	12	72/87/122	64/79/114	50	19	25	2004210
HSA-R M12 95/80/45	174,5	95/80/45	12	72/87/122	64/79/114	50	19	25	2004211
HSA-R M12 125/110/75	204,5	130/110/75	12	72/87/122	64/79/114	50	19	25	2004212
HSA-R M12 145/130/95	224,5	145/130/95	12	72/87/122	64/79/114	50	19	25	2004213
HSA-R M16 5/-/-	101,5	5/-/-	16	85/100/140	77/92/132	80	24	16	2004214
HSA-R M16 20/5/-	116,5	20/5/-	16	85/100/140	77/92/132	80	24	16	2004215
HSA-R M16 40/25/-	136,5	40/25/-	16	85/100/140	77/92/132	80	24	16	2004216
HSA-R M16 85/70/30	181,5	85/70/30	16	85/100/140	77/92/132	80	24	16	2004217
HSA-R M20 10/-/-	125	55/30/15	20	98/123/138	90/115/130	200	30	10	2036317
HSA-R M20 55/30/15	170	55/30/15	20	98/123/138	90/115/130	200	30	10	2036318

Распорный анкер-шпилька HSA-R2

Технические данные

Тип головы	С наружной резьбой
Способ крепления	Предварительное крепление, сквозное крепление
Состав материала	Сталь A2 (SS 304)
Направление установки	Стены, пол
Тестирован/одобрен для алмазного бурения	Да
Доп. данные	Контроль момента затяжки с помощью муфты S-TB

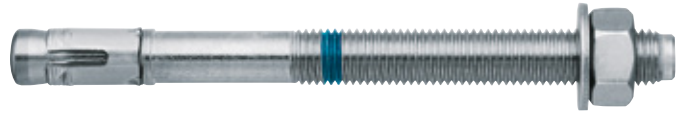

Подбор анкера HSA-R2

Наименование	Общая длина (l, мм)	Толщина прикрепляемого материала (t _{ик} , мм)	Диаметр отверстия (d _о , мм)	Глубина отверстия (h _г , мм)	Глубина посадки анкера (h _{ер} , мм)	Момент затяжки (Нм)	Размер под ключ	Количество в упаковке	Номер артикула
HSA-R2 M8 20/10/-	69,5	20/10/-	8	44/54/84	39/49/79	15	13	100	2004218
HSA-R2 M10 20/10/-	83	20/10/-	10	55/65/95	50/60/90	25	17	50	2004219
HSA-R2 M12 20/5/-	99,5	20/5/-	12	72/87/122	64/79/114	50	19	25	2004220
HSA-R2 M12 35/20/-	114,5	35/20/-	12	72/87/122	64/79/114	50	19	25	2004221
HSA-R2 M16 40/25/-	136,5	40/25/-	16	85/100/140	77/92/132	80	24	16	2004222

Распорный анкер-шпилька HSV



БАЗОВЫЕ МАТЕРИАЛЫ

- Бетон (сжатая зона)

ОБЛАСТИ ПРИМЕНЕНИЯ

- Широкий диапазон монтажных работ в сжатой зоне бетона

ПРЕИМУЩЕСТВА

- Изготовлен из холоднокатаной углеродистой стали, толщина цинкового покрытия до 5 мкм
- Две глубины посадки для крепления в материалах самой различной толщины
- Установочная отметка для удобства проверки глубины установки
- Увеличенный оголовок анкера защищает резьбу от повреждений во время установки
- Предварительная сборка для экономии времени



Бетон

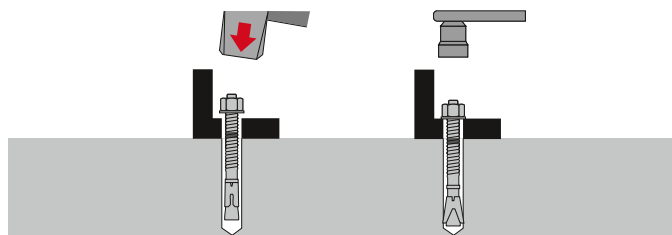

Инструкции могут различаться для разных применений, всегда обращайтесь к инструкциям, сопровождающим продукт или находящимся по ссылке www.hilti.ru

Распорный анкер-шпилька HSV

Технические данные

Тип головы	С наружной резьбой
Способ крепления	Предварительное крепление, сквозное крепление
Состав материала	Сталь, оцинк. (мин. 5 мкм)
Направление установки	Стены, пол
Материал, коррозионная защита	Сталь, оцинкованная

 Бетон
Техническое Сервисное Центральное ФАУ ФЦС

Подбор анкера HSV

Наименование	Общая длина (l, мм)	Толщина прикрепляемого материала (t _{нк} , мм)	Диаметр отверстия (d ₀ , мм)	Глубина отверстия (h ₁ , мм)	Глубина посадки анкера (h _{гр} , мм)	Момент затяжки (Нм)	Размер под ключ	Количество в упаковке	Номер артикула
HSV M8x75	75	20/10	8	45/55	30/40	15	13	100	2041604
HSV M10x90	90	25/15	10	60/70	40/50	30	17	50	2041605
HSV M10x100	100	35/25	10	60/70	40/50	30	17	50	2041606
HSV M12x100	100	20/5	12	70/85	50/65	50	19	30	2041607
HSV M12x110	110	30/15	12	70/85	50/65	50	19	30	2041608
HSV M12x120	120	40/25	12	70/85	50/65	50	19	30	2041609
HSV M12x150	150	70/55	12	70/85	50/65	50	19	25	2041610
HSV M16x120	120	15/-	16	90/105	65/80	100	24	16	2041611
HSV M16x140	140	35/20	16	90/105	65/80	100	24	16	2041612
HSV-BW M8x75	75	20/10	8	45/55	30/40	15	13	100	2041256
HSV-BW M10x90	90	20/10	10	60/70	40/50	30	17	50	2041257
HSV-BW M12x100	100	15/-	12	70/85	50/65	50	19	25	2041258
HSV-BW M12x110	110	25/10	12	70/85	50/65	50	19	25	2041259
HSV-BW M12x120	120	35/20	12	70/85	50/65	50	19	25	2041600
HSV-BW M12x150	150	65/50	12	70/85	50/65	50	19	20	2041601
HSV-BW M16x120	120	10/-	16	90/105	65/80	100	24	10	2041602
HSV-BW M16x140	140	30/15	16	90/105	65/80	100	24	10	2041603

Распорный анкер-шпилька HSV-BW (большая шайба, шайба гровер)

БАЗОВЫЕ МАТЕРИАЛЫ

- Бетон (сжатая зона)



Бетон

Технические данные

Тип головы	С наружной резьбой
Способ крепления	Предварительное крепление, сквозное крепление
Состав материала	Сталь, оцинкованная (мин. 5 мкм)
Направление установки	Стены, пол
Материал, коррозионная защита	Сталь, оцинкованная

Наименование	Длина анкера	Размер анкера	Требуемый момент затяжки	Упаковка	Номер артикула
HSV-BW M8x75	75 мм	M8	15 Нм	100 шт	2041256
HSV-BW M10x90	90 мм	M10	30 Нм	50 шт	2041257
HSV-BW M12x100	100 мм	M12	50 Нм	25 шт	2041258
HSV-BW M12x110	110 мм	M12	50 Нм	25 шт	2041259
HSV-BW M12x120	120 мм	M12	50 Нм	25 шт	2041600
HSV-BW M16x120	120 мм	M16	100 Нм	10 шт	2041602
HSV-BW M16x140	140 мм	M16	100 Нм	10 шт	2041603
HSV-BW M12x150	150 мм	M12	50 Нм	20 шт	2041601

Установочный инструмент HS-SC (HST3, HSA, HSV)



Наименование	Хвостовик	Упаковка	Номер артикула
Установочный инструмент HS-SC 150 (M6 – M16)	TE-C	1 шт	2051443

Забивной анкер HKD



БАЗОВЫЕ МАТЕРИАЛЫ

- Бетон (растянутая зона)

ОБЛАСТИ ПРИМЕНЕНИЯ

- Для средних нагрузок с использованием анкерных болтов и резьбовых шпилек, например, подвесных систем для установки труб, воздуховодов, спринклерных систем пожаротушения и т. д.

ПРЕИМУЩЕСТВА

- Ступенчатый распорный конус для простого и точного автоматического расклинивания даже в самых плотных материалах
- Широкий диапазон размеров для самого различного применения
- Визуальная проверка для точной установки при использовании установочного устройства Hilti
- Специальная кромка для установки заподлицо независимо от глубины отверстия
- Небольшая глубина сверления (25 мм) для анкеров M6, M8, M10 и M12
- Сверхбыстрая установка с установочным устройством HKD TE-CX

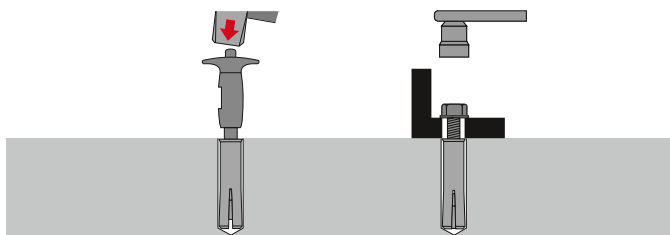

Инструкции могут различаться для разных применений, всегда обращайтесь к инструкциям, сопровождающим продукт или находящимся по ссылке www.hilti.ru



Забивной анкер HKD

Технические данные

Тип головы	Внутренняя резьба
Способ крепления	Предварительное крепление
Состав материала	Сталь, оцинк. (мин. 5 мкм)
Направление установки	Потолок, стены, пол

Подбор анкера HKD

Наименование	Общая длина (l, мм)	Толщина прикреплёмого материала (t _{fix} , мм)	Диаметр отверстия (d _о , мм)	Глубина отверстия (h ₁ , мм)	Глубина посадки анкера (h _{эф} , мм)	Момент затяжки (Нм)	Размер под ключ	Кол-во в упаковке	Номер артикула	Кол-во в упаковке (ведро)	Номер артикула
HKD M6x25	25	-	8	27	25	4	6	100	376894	1000	376956
HKD M8x25	25	-	10	27	25	8	8	100	376957	500	376958
HKD M8x40	40	-	10	44	40	8	8	50	376961	500	376962
HKD M10x25	25	-	12	27	25	15	10	100	376963	500	376964
HKD M10x40	40	-	12	44	40	15	10	50	376967	500	378430
HKD M12x25	25	-	15	27	25	35	12	100	378431	250	378432
HKD M12x50	50	-	15	55	50	35	12	50	378544	250	378553
HKD M16x65	65	-	20	70	65	60	16	25	382941	-	-
HKD M20x80	80	-	25	85	80	120	20	25	382955	-	-
HKD-D M12x50	50	-	16	55	50	35	12	50	385459	250	385460

Забивной анкер HKD-D

Технические данные

Тип головы	Внутренняя резьба
Способ крепления	Предварительное крепление
Состав материала	Сталь, оцинк. (мин. 5 мкм)
Направление установки	Потолок, стены, пол
Материал, коррозионная защита	Сталь, оцинкованная



ОБЛАСТИ ПРИМЕНЕНИЯ

- Крепление станин и рельсов установок алмазного бурения

Подбор анкера HKD-D

Наименование	Диаметр отверстия	Глубина отверстия	Длина анкера	Упаковка	Номер артикула
HKD-D M12x50	15 мм	55 мм	50 мм	50 шт	385459
HKD-D M12x50 ведро	15 мм	55 мм	50 мм	250 шт	385460

Забивной анкер HKD-SR

Технические данные

Тип головы	Внутренняя резьба
Серийное крепление	Да
Состав материала	Сталь A4 (SS316)
Направление установки	Потолок, стены, пол



Подбор анкера HKD-SR

Наименование	Общая длина (l, мм)	Толщина прикрепляемого материала (t _{fix} , мм)	Диаметр отверстия (d _o , мм)	Глубина отверстия (h ₁ , мм)	Глубина посадки анкера (h _{вп} , мм)	Момент затяжки (Нм)	Размер под ключ	Количество в упаковке	Номер артикула
HKD-SR M6x25	25	-	8	27	25	4	6	100	247951
HKD-SR M8x30	30	-	10	33	30	8	8	100	247952
HKD-SR M10x40	40	-	12	43	40	15	10	50	247953
HKD-SR M12x50	50	-	15	54	50	35	12	50	247954
HKD-SR M16x65	65	-	20	70	65	60	16	25	247955
HKD-SR M20x80	80	-	25	85	80	120	20	25	247956

Установочное устройство HKD-TE-CX

ОБЛАСТИ ПРИМЕНЕНИЯ

- Установка короткого забивного анкера Hilti HKD для монтажа труб, воздуховодов и подвесных потолков

ПРЕИМУЩЕСТВА

- Всегда правильная глубина отверстий
- Быстрое бурение и установка одним устройством



Технические данные

Рабочая длина	27 мм
---------------	-------

Наименование	Диаметр	Подходит для размера анкера	Упаковка	Номер артикула
HKD-TE-CX M6x25	8 мм	M6x25	1 шт	414472
HKD-TE-CX M8x25	10 мм	M8x25	1 шт	414475
HKD-TE-CX M10x25	12 мм	M10x25	1 шт	414480

Бур для установочного устройства HKD-TE-CX

ОБЛАСТИ ПРИМЕНЕНИЯ

- Установка короткого забивного анкера Hilti HKD для монтажа труб, воздуховодов и подвесных потолков

ПРЕИМУЩЕСТВА

- Всегда правильная глубина отверстий
- Быстрые бурение и установка одним устройством



Технические данные

Рабочая длина	27 мм
---------------	-------

Наименование	Диаметр	Подходит для размера анкера	Упаковка	Номер артикула
HKD-TE-CX M6x25	8 мм	M6x25	1 шт	2097381
HKD-TE-CX M8x25	10 мм	M8x25	1 шт	2097382
HKD-TE-CX M10x25	12 мм	M10x25	1 шт	2097383

Бур с ограничителем HKD-TE-CX

ОБЛАСТИ ПРИМЕНЕНИЯ

- Установка забивного анкера Hilti HKD для монтажа труб, воздуховодов и подвесных потолков

ПРЕИМУЩЕСТВА

- Всегда правильная глубина отверстий



Наименование	Диаметр	Рабочая длина	Подходит для размера анкера	Упаковка	Номер артикула
TE-CX-HKD-B 8/27	8 мм	27 мм	HKD M6/25	1 шт	433771
TE-CX-HKD-B 10/27	10 мм	27 мм	HKD M8/25	1 шт	433772
TE-CX-HKD-B 10/33	10 мм	33 мм	HKD M8x30	1 шт	433773
TE-CX-HKD-B 10/44	10 мм	44 мм	HKD M8/40	1 шт	433774
TE-CX-HKD-B 12/27	12 мм	27 мм	HKD M10/25	1 шт	433775
TE-CX-HKD-B 12/33	12 мм	33 мм	HKD M10x30	1 шт	433776
TE-CX-HKD-B 12/44	12 мм	44 мм	HKD M10/40	1 шт	433777
TE-CX-HKD-B 15/27	15 мм	27 мм	HKD 12/25	1 шт	433778
TE-CX-HKD-B 15/55	15 мм	55 мм	HKD 12/50	1 шт	433779

Забивной анкер НКВ



БАЗОВЫЕ МАТЕРИАЛЫ

- Бетон (сжатая зона)

ОБЛАСТИ ПРИМЕНЕНИЯ

- Для средних нагрузок с использованием анкерных болтов и резьбовых шпилек, например, подвесных систем для установки труб, воздухопроводов, спринклерных систем пожаротушения и т. д.

ПРЕИМУЩЕСТВА

- Отсутствие бортика позволяет устанавливать в более глубокие отверстия
- Защита резьбы при забивании и раскливании
- Ступенчатый распорный компонент обеспечивает автоматическое раскливание в соответствии с материалами различной плотности
- Визуальная проверка правильности установки

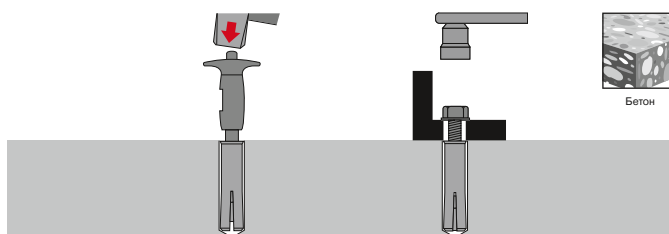

Инструкции могут различаться для разных применений, всегда обращайтесь к инструкциям, сопровождающим продукт или находящимся по ссылке www.hilti.ru

Забивной анкер НКВ

Технические данные

Тип головы	Внутренняя резьба
Способ крепления	Предварительное крепление
Состав материала	Сталь, оцинк. (мин. 5 мкм)
Направление установки	Стены, пол
Материал, коррозионная защита	Сталь, оцинкованная



Подбор анкера НКВ

Наименование	Общая длина (l, мм)	Толщина прикре-пляемого материала (t _{пл.} , мм)	Диаметр отверстия (d _{о.} , мм)	Глубина отверстия (h _{г.} , мм)	Глубина посадки анкера (h _{ер.} , мм)	Момент затяжки (Нм)	Размер под ключ	Кол-во в упаковке	Номер артикула	Кол-во в упаковке (ведро)	Номер артикула
НКВ М8х30	30	-	10	33	30	8	-	100	384966	500	2127980
НКВ М10х40	40	-	12	43	40	15	-	50	384969	500	2127982
НКВ М12х50	50	-	15	54	50	35	-	25	384971	250	2127983
НКВ М16х65	65	-	20	70	65	60	-	25	384973	150	2127984

Забивной анкер HKV R2

Технические данные

Тип головы	Внутренняя резьба
Способ крепления	Предварительное крепление
Состав материала	Сталь A2 (SS 304)
Направление установки	Стены, пол
Материал, коррозионная защита	Нержавеющая сталь

**A4
316**

Бетон Нержавеющая версия

Подбор анкера HKV R2

Наименование	Общая длина (l, мм)	Толщина прикре-пляемого материала (t _{fix} , мм)	Диаметр отверстия (d _o , мм)	Глубина отверстия (h _i , мм)	Глубина посадки анкера (h _{ep} , мм)	Момент затяжки (Нм)	Размер под ключ	Кол-во в упаковке	Номер артикула	Кол-во в упаковке (ведро)	Номер артикула
HKV-R2 M8x30	30	-	10	33	30	7	-	100	423665	500	423665
HKV-R2 M10x40	40	-	12	43	40	15	-	50	423666	500	423666

Механическое установочное устройство HSD-M для забивных анкеров HKD / HKV

Технические данные

Тип инструмента	Установочное устройство TE-C
-----------------	------------------------------



Наименование	Упаковка	Номер артикула
Установочное устройство HSD-M M6	1 шт	243746
Установочное устройство HSD-M M8	1 шт	243748
Установочное устройство HSD-M M10	1 шт	243751
Установочное устройство HSD-M M12	1 шт	243752
Установочное устройство HSD-M M12	1 шт	401553
Установочное устройство HSD-M M16	1 шт	243753
Установочное устройство HSD-M M20	1 шт	243754

Ручное установочное устройство HSD-G для забивных анкеров HKD / HKV

Технические данные

Тип инструмента	Установочное устройство
-----------------	-------------------------



Наименование	Для анкеров HKD/HKV	Номер артикула
HSD-G M6x25	M6x25	243738*
HSD-G M8x30	M8x25/ M8x30	243740
HSD-G M8x40	M8x40	243741*
HSD-G M10x30	M10x25/ M10x30	230935
HSD-G M10x40	M10x40	243742
HSD-G M12x25	M12x25	401552
HSD-G M12x50	M12x50	243743
HSD-G M16x65	M16x65	243744
HSD-G M20x80	M20x80	243745*

* Специальные сроки поставки

Анкер-шуруп со сменной пружинной НСА



БАЗОВЫЕ МАТЕРИАЛЫ

- Бетон (сжатая зона)

ОБЛАСТИ ПРИМЕНЕНИЯ

- Крепежные скобы для поддержки элементов, поднимаемых вверх, и формы
- Крепление не предусмотренных проектом временных элементов
- Временное крепление укосин опалубки и других конструкций

ПРЕИМУЩЕСТВА

- Специальная конструкция для многократного использования обеспечивает практичное и экономичное средство крепежа
- Простота демонтажа — в отверстиях остается только пружина
- Шестигранная головка для удобства установки с помощью ударного гайковерта SIW 22T-A, либо динамометрического гаечного ключа
- Шестигранная головка для удобства установки с помощью ударного гайковерта SIW 22T-A, либо динамометрического гаечного ключа

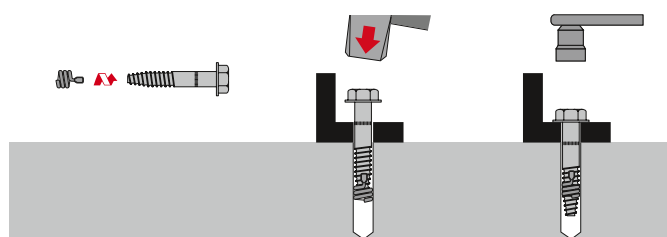

Инструкции могут различаться для разных применений, всегда обращайтесь к инструкциям, сопровождающим продукт или находящимся по ссылке www.hilti.ru

Анкер-шуруп со сменной пружинной НСА

Технические данные

Тип головы	Шестигранная головка
Способ крепления	Сквозное крепление
Состав материала	Сталь, оцинк. (мин. 5 мкм)
Направление установки	Стены, пол
Материал, коррозионная защита	Сталь, оцинкованная

Подбор анкера НСА

Наименование	Общая длина (l, мм)	Толщина прикрепляемого материала (t _{пк} , мм)	Диаметр отверстия (d _о , мм)	Глубина отверстия (h ₁ , мм)	Глубина посадки анкера (h _{гр} , мм)	Момент затяжки (Нм)	Нагрузка под углом 60° (кН)	Количество в упаковке	Номер артикула
Анкер НСА М16х90	90	0...11	16	90	60	180	6,0	25	252014
Сменная пружина НСТ М16	–	–	–	–	–	–	–	100	255989



Анкер-шурупы HUS



БАЗОВЫЕ МАТЕРИАЛЫ

- Бетон (сжатая зона)
- Бетон (растянутая зона)
- Пустотелые плиты
- Газобетон
- Полнотелый кирпич

ОБЛАСТИ ПРИМЕНЕНИЯ

- Крепление базовых плит к стальной или металлической поверхности
- Крепление профиля и др. металлоконструкций к бетону
- Съемные крепления
- Крепление поручней, ограждений
- Временное крепление опалубки
- Серийное крепление

ПРЕИМУЩЕСТВА

- Возможность установки непосредственно в базовый материал
- Высокая эффективность — меньше бурения и других операций по сравнению с обычными анкерами
- Шестигранная головка с пресс-шайбой для аккуратного внешнего вида при сквозном креплении
- Одобрение ETA — также для растянутой зоны бетона
- Одобрено ETA C1 для сейсмических условий
- Малые краевые и межосевые расстояния
- Возможно многократное использование

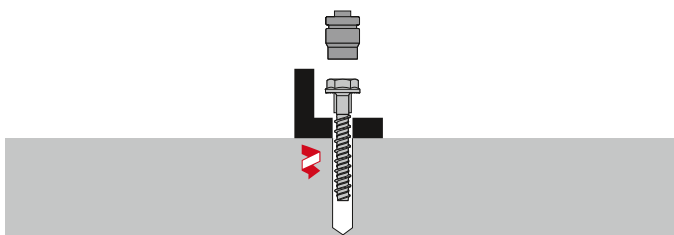

Инструкции могут различаться для разных применений, всегда обращайтесь к инструкциям, сопровождающим продукт или находящимся по ссылке www.hilti.ru

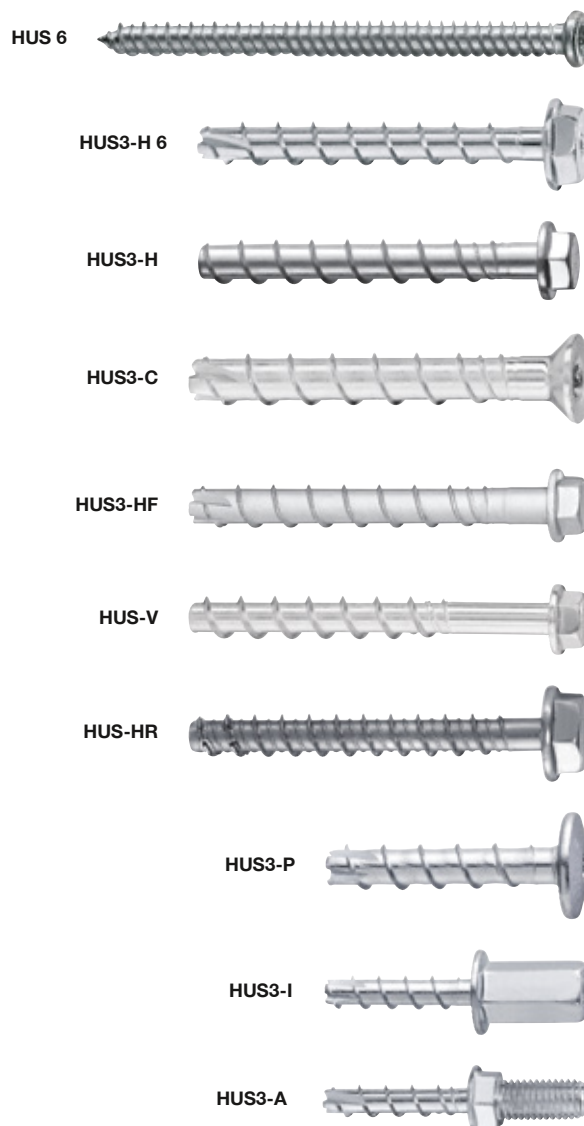

Рамный анкер-шуруп HUS 6

Технические данные

Тип головы	Плоская головка
Способ крепления	Сквозное крепление
Состав материала	Сталь, оцинк. (мин. 5 мкм)
Направление установки	Потолок, стены, пол
Подходит для растянутой зоны бетона с доп. точками крепления	Да

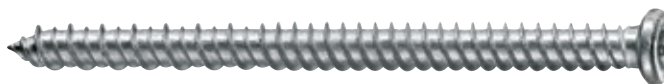

ПРЕИМУЩЕСТВА

- Идеальное решение для установки оконных и дверных коробок

Подбор анкера HUS 6

Наименование	Общая длина (l, мм)	Толщина прикрепляемого материала (t _{fix} , мм)	Диаметр отверстия (d _o , мм)	Глубина отверстия (h _o , мм)	Нагрузка на вырыв/срез в бетоне, сжатая зона, кН	Нагрузка на вырыв/срез, растянутая зона бетона, кН	Нагрузка на вырыв/срез в кирпиче, кН	Нагрузка на вырыв/срез в пустотелом кирпиче, кН	Нагрузка на вырыв/срез в газобетоне, кН	Кол-во в упаковке	Номер артикула
HUS 6x35	35	-	6	34/44/64/64	1,0/1,6	1,0/0,5	0,2/0,4	0,1/0,4	0,2/0,3	100	383047*
HUS 6x45	45	1	6	34/44/64/64	1,0/1,6	1,0/0,5	0,2/0,4	0,1/0,4	0,2/0,3	100	383048*
HUS 6x60	60	16	6	34/44/64/64	1,0/1,6	1,0/0,5	0,2/0,4	0,1/0,4	0,2/0,3	100	383049*
HUS 6x80	80	36	6	34/44/64/64	1,0/1,6	1,0/0,5	0,2/0,4	0,1/0,4	0,2/0,3	100	381401*
HUS 6x100	100	56	6	34/44/64/64	1,0/1,6	1,0/0,5	0,2/0,4	0,1/0,4	0,2/0,3	100	381402*
HUS 6x120	120	76	6	34/44/64/64	1,0/1,6	1,0/0,5	0,2/0,4	0,1/0,4	0,2/0,3	100	381403*
HUS 6x140	140	96	6	34/44/64/64	1,0/1,6	1,0/0,5	0,2/0,4	0,1/0,4	0,2/0,3	100	381404*
HUS 6x160	160	116	6	34/44/64/64	1,0/1,6	1,0/0,5	0,2/0,4	0,1/0,4	0,2/0,3	100	381405*
HUS 6x180	180	136	6	34/44/64/64	1,0/1,6	1,0/0,5	0,2/0,4	0,1/0,4	0,2/0,3	100	383050*
HUS 6x200	200	156	6	34/44/64/64	1,0/1,6	1,0/0,5	0,2/0,4	0,1/0,4	0,2/0,3	100	383051*

* Специальные сроки поставки. Уточняйте информацию у представителя Hilti или по телефону 8 800 700 52 52

Анкер-шуруп HUS3-H 6

Технические данные

Тип головы	Шестигранная головка «Торкс»
Способ крепления	Сквозное крепление
Состав материала	Сталь, оцинк. (мин. 5 мкм)
Направление установки	Потолок, стены, пол

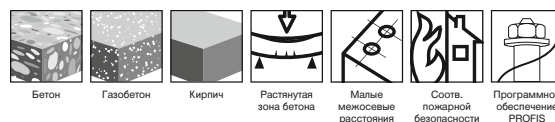

Наименование	Общая длина (l, мм)	Толщина прикрепляемого материала (t _{fix} , мм)	Диаметр отверстия (d _o , мм)	Диаметр закрепляемой детали, мм	Глубина посадки анкера (h _{ep} , мм)	Момент затяжки (Нм)	Размер под ключ	Количество в упаковке	Номер артикула
HUS3-H 6x40/5/10	40	-/5/10	6	9	-/35/30	25	13	100	416735
HUS3-H 6x60/5/25	60	-/5/25	6	9	-/55/35	25	13	100	416736
HUS3-H 6x80/25/45	80	-/25/45	6	9	-/55/35	25	13	100	416737
HUS3-H 6x100/45/65	100	-/45/65	6	9	-/55/35	25	13	100	416738
HUS3-H 6x120/65/85	120	-/65/85	6	9	-/55/35	25	13	100	416739

Анкер-шуруп HUS3-H 8/10/14

Технические данные

Тип головы	Шестигранная головка
Способ крепления	Сквозное крепление
Состав материала	Сталь, оцинк. (мин. 5 мкм)
Направление установки	Потолок, стены, пол
Тестирован/одобрен для алмазного бурения	Нет

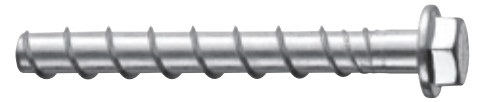

Подбор анкера HUS3-H 8

Наименование	Общая длина (l, мм)	Толщина приклеиваемого материала (t _{нк} , мм)	Диаметр отверстия (d _о , мм)	Глубина отверстия (h ₁ , мм)	Глубина посадки анкера (h _{эф} , мм)	Момент затяжки (Нм)	Размер под ключ	Кол-во в упаковке	Номер артикула
HUS3-H 8x55 5/-/-	55	5/-/-	8	60	30	-	13	50	2079794
HUS3-H 8x65 15/5/-	65	15/5/-	8	60	30	-	13	50	2079795
HUS3-H 8x75 25/15/5	75	25/15/5	8	60	30	-	13	50	2079796
HUS3-H 8x85 35/25/15	85	35/25/15	8	60	30	-	13	50	2079797
HUS3-H 8x100 50/40/30	100	50/40/30	8	60	30	-	13	50	2079798
HUS3-H 8x120 70/60/50	120	70/60/50	8	60	30	-	13	50	2079799
HUS3-H 8x150 100/90/80	150	100/90/80	8	60	30	-	13	50	2079910

Подбор анкера HUS3-H 10

Наименование	Общая длина (l, мм)	Толщина приклеиваемого материала (t _{нк} , мм)	Диаметр отверстия (d _о , мм)	Глубина отверстия (h ₁ , мм)	Глубина посадки анкера (h _{эф} , мм)	Момент затяжки (Нм)	Размер под ключ	Кол-во в упаковке	Номер артикула
HUS3-H 10x60 5/-/-	60	5/-/-	10	70	30	-	15	50	2079911
HUS3-H 10x70 15/-/-	70	15/-/-	10	70	30	-	15	50	2079912
HUS3-H 10x80 25/5/-	80	25/5/-	10	70	30	-	15	50	2079913
HUS3-H 10x90 35/15/5	90	35/15/5	10	70	30	-	15	50	2079914
HUS3-H 10x100 45/25/15	100	45/25/15	10	70	30	-	15	50	2079915
HUS3-H 10x110 55/35/25	110	55/35/25	10	70	30	-	15	50	2079916
HUS3-H 10x130 75/55/45	130	75/55/45	10	70	30	-	15	50	2079917
HUS3-H 10x150 95/75/65	150	95/75/65	10	70	30	-	15	25	2079918
HUS3-H 10x200 115/130/140	200	115/130/140	10	70	30	-	15	25	368742
HUS3-H 10x240 155/170/180	240	155/170/180	10	70	30	-	15	25	368743
HUS3-H 10x280 195/210/220	280	195/210/220	10	70	30	-	15	25	368744

Подбор анкера HUS3-H 14

Наименование	Общая длина (l, мм)	Толщина приклеиваемого материала (t _{нк} , мм)	Диаметр отверстия (d _о , мм)	Глубина отверстия (h ₁ , мм)	Глубина посадки анкера (h _{эф} , мм)	Момент затяжки (Нм)	Размер под ключ	Кол-во в упаковке	Номер артикула
HUS3-H 14x75 10/-/-	75	10/-/-	14	80	-	-	21	16	2079921
HUS3-H 14x100 35/15/-	100	35/15/-	14	80	-	-	21	16	2079922
HUS3-H 14x130 65/45/15	130	65/45/15	14	80	-	-	21	16	2079923
HUS3-H 14x150 85/65/35	150	85/65/35	14	80	-	-	21	16	2079924

Анкер-шуруп HUS3-C

Технические данные

Тип головы	Головка впотай
Способ крепления	Сквозное крепление
Состав материала	Сталь, оцинк. (мин. 5 мкм)
Направление установки	Потолок, стены, пол
Тестирован/одобрен для алмазного бурения	Нет



Подбор анкера HUS3-C

Наименование	Общая длина (l, мм)	Толщина прикрепляемого материала (t _{fix} , мм)	Диаметр отверстия (d _o , мм)	Глубина отверстия (h ₁ , мм)	Глубина посадки анкера (h _{ef} , мм)	Момент затяжки (Нм)	Размер под ключ	Кол-во в упаковке	Номер артикула
HUS3-C 8x65 15/-/-	65		8	60	30		13	50	2079931
HUS3-C 8x75 25/15/-	75		8	60	30		13	50	2079932
HUS3-C 8x85 35/25/15	85		8	60	30		13	50	2079933
HUS3-C 10x70 15/-/-	70		10	70	30		15	50	2079934
HUS3-C 10x90 35/15/-	90		10	70	30		15	50	2079935
HUS3-C 10x100 45/25/15	100		10	70	30		15	50	2079936

Анкер-шуруп HUS3-HF (горячее цинкование)

Технические данные

Состав материала	Сталь, многослойное покрытие
Направление установки	Потолок, стены, пол
Тестирован/одобрен для алмазного бурения	Да



Подбор анкера HUS3-HF

Наименование	Общая длина (l, мм)	Толщина прикрепляемого материала (t _{fix} , мм)	Диаметр отверстия (d _o , мм)	Глубина отверстия (h ₁ , мм)	Глубина посадки анкера (h _{ef} , мм)	Момент затяжки (Нм)	Размер под ключ	Кол-во в упаковке	Номер артикула
HUS3-HF 10x60 5/-/-	60		10	70	30		15	50	2079925
HUS3-HF 10x80 25/5/-	80		10	70	30		15	50	2079926
HUS3-HF 10x100 45/25/15	100		10	70	30		15	50	2079927
HUS3-HF 10x110 55/35/25	110		14	80	30		21	50	2079928
HUS3-HF 14x75 10/-/-	75		14	80			21	16	2079929
HUS3-HF 14x100 35/15/-	100		14	80			21	16	2079930

Анкер-шуруп HUS-V

Технические данные

Состав материала	Сталь, многослойное покрытие
Направление установки	Потолок, стены, пол
Тестирован/одобрен для алмазного бурения	Нет



Подбор анкера HUS-V

Наименование	Общая длина (l, мм)	Толщина приклеиваемого материала (t _{фик} , мм)	Диаметр отверстия (d _{от} , мм)	Диаметр крепяемой детали, мм	Глубина посадки анкера (h _{эф} , мм)	Момент затяжки (Нм)	Размер под ключ	Кол-во в упаковке	Номер артикула
HUS-V 8x55 5/-	55		8	60	30		13		2079937
HUS-V 8x75 25/10	75		8	60	30		13		2079938
HUS-V 8x85 35/20	85		8	60	30		13		2079939
HUS-V 8x95 45/30	95		8	60	30		13		2079940
HUS-V 10x60 5/-	60		10	70	30		15		2079941
HUS-V 10x85 30/10	85		10	70	30		15		2079942
HUS-V 10x95 40/20	95		10	70	30		15		2079943
HUS-V 10x105 50/30	105		10	70	30		15		2079944

Анкер-шуруп HUS-HR

Технические данные

Тип головы	Шестигранная головка
Состав материала	Сталь А4 (SS316)
Направление установки	Потолок, стены, пол
Тестирован/одобрен для алмазного бурения	Нет

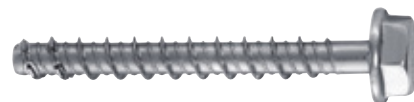

Подбор анкера HUS-HR

Наименование	Общая длина (l, мм)	Толщина приклеиваемого материала (t _{фик} , мм) станд./увелич.1/увелич.2	Диаметр отверстия (d _{от} , мм)	Глубина посадки анкера (h _{эф} , мм) станд./уменьш.1/уменьш.2	Размер под ключ	Кол-во в упаковке	Номер артикула
HUS-HR 6x35/5	35	-/5/-	6	-/30/-	13	50	290005
HUS-HR 6x45/15	45	-/15/-	6	-/30/-	13	50	290011
HUS-HR 6x60/5/30	60	5/30/-	6	55/30/-	13	50	290014
HUS-HR 6x70/15/40	70	15/40/-	6	55/30/-	13	50	290015
HUS-HR 8x55/5	55	-/5/-	8	-/50/-	13	25	290029
HUS-HR 8x65/5/15	65	-/5/15	8	-/60/50	13	25	290030
HUS-HR 8x75/15/25	75	-/15/25	8	-/60/50	13	25	290031
HUS-HR 8x85/5/25/35	85	5/25/35	8	80/60/50	13	25	290032
HUS-HR 8x95/15/35/45	95	15/35/45	8	80/60/50	13	20	290033
HUS-HR 8x105/25/45/55	105	25/45/55	8	80/60/50	13	20	290034
HUS-HR 10x65/5	65	-/5/-	10	-/60/-	15	25	290062
HUS-HR 10x75/5/15	75	-/5/15	10	-/70/60	15	25	290063
HUS-HR 10x85/15/25	85	-/15/25	10	-/70/60	15	25	290067
HUS-HR 10x95/5/25/35	95	5/25/35	10	90/70/60	15	25	290068
HUS-HR 10x105/15/35/45	105	15/35/45	10	90/70/60	15	25	290072
HUS-HR 10x115/25/45/55	115	25/45/55	10	90/70/60	15	25	290131
HUS-HR 10x130/40/60/70	130	40/60/70	10	90/70/60	15	25	290161
HUS-HR 14x80/10	80	-/10/-	14	-/70/-	21	12	290181
HUS-HR 14x120/10/50	120	10/50/-	14	110/70/-	21	12	290182
HUS-HR 14x135/25/65	135	25/65/-	14	110/70/-	21	12	290183

Анкер-шуруп HUS3-P / HUS3-I / HUS3-A

Технические данные

Тип головы	Круглая головка (HUS3-P) Внутренняя резьба (HUS3-I) С наружной резьбой (HUS3-A)
Способ крепления	Сквозное крепление (HUS3-P) Предварительное крепление (HUS3-I) Предварительное крепление (HUS3-A)
Состав материала	Сталь, оцинк. (мин. 5 мкм)
Направление установки	Потолок, стены, пол
Подходит для растянутой зоны бетона с дополнительными точками крепления	Да

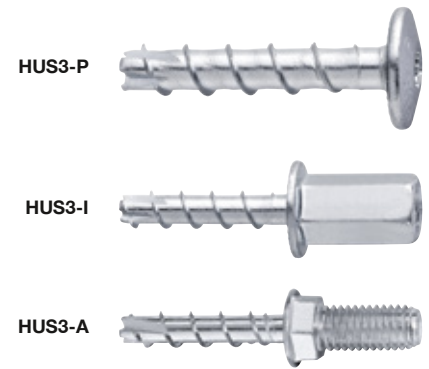

Подбор анкеров HUS3-P / HUS3-I / HUS3-A

Наименование	Общая длина (l, мм)	Толщина прикрепляемого материала (t _{fix} , мм)	Диаметр отверстия (d ₀ , мм)	Глубина отверстия (h ₁ , мм)	Глубина посадки анкера (h _{ef} , мм)	Момент затяжки (Нм)	Размер под ключ	Кол-во в упаковке	Номер артикула
Анкер-шуруп HUS3-P 6x40/5	40		6	40		25		100	416745
Анкер-шуруп HUS3-I 6x35-M8/10	35		6	35		25		100	416740
Анкер-шуруп HUS3-A 6x35 M8/18	35	-	6	45	35	25	13	100	416741
Анкер-шуруп HUS3-A 6x35 M10/21	35	-	6	45	35	25	13	100	416742
Анкер-шуруп HUS3-A 6x55 M8/18	55	-	6	65	55	25	13	100	416743
Анкер-шуруп HUS3-A 6x55 M10/21	55	-	6	65	55	25	13	100	416744

Анкер HAM



БАЗОВЫЕ МАТЕРИАЛЫ

- Бетон (сжатая зона)
- Кирпичная кладка (полнотелый кирпич)

ОБЛАСТИ ПРИМЕНЕНИЯ

- Анкер с внутренней резьбой для любых твердых базовых материалов

ПРЕИМУЩЕСТВА

- Устанавливается в любой твердый базовый материал

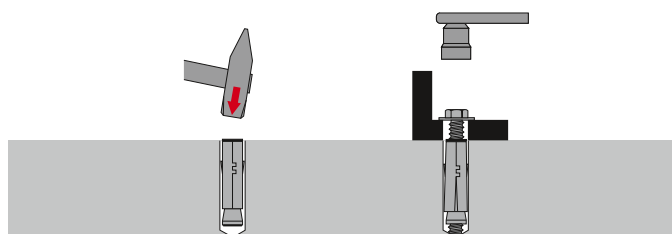

Инструкции могут различаться для разных применений, всегда обращайтесь к инструкциям, сопровождающим продукт или находящимся по ссылке www.hilti.ru

Анкер HAM

Технические данные

Тип головы	Внутренняя резьба
Способ крепления	Предварительное крепление
Направление установки	Стены, пол
Материал, коррозионная защита	Сталь, оцинкованная

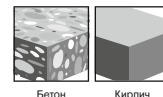

Подбор анкера HAM

Наименование	Общая длина (l, мм)	Толщина приклеиваемого материала (t _{fix} , мм)	Диаметр отверстия (d _o , мм)	Глубина отверстия (h _r , мм)	Глубина посадки анкера (h _{ef} , мм)	Момент затяжки (Нм)	Размер под ключ	Кол-во в упаковке	Номер артикула
HAM M6	60	10	12	65	30	10	10	100	305853
HAM M8	75	10	14	80	35	25	13	50	305854
HAM M10	85	20	16	90	43	45	17	25	305855
HAM M12	95	20	20	110	55	75	19	25	305856
HAM M6X50 с болтом	60	10	12	65	30	10	10	100	305857
HAM M8X60 с болтом	75	10	14	80	35	25	13	50	305858
HAM M10X80 с болтом	85	20	16	90	43	45	17	25	305859
HAM M12X90 с болтом	95	20	20	110	55	75	19	25	305860

Анкер-гильза HLC



БАЗОВЫЕ МАТЕРИАЛЫ

- Бетон (сжатая зона)
- Кирпичная кладка (полнотелый кирпич)

ОБЛАСТИ ПРИМЕНЕНИЯ

- Подходит для широкого применения — временный монтаж, крепление небольших устройств и т. д.

ПРЕИМУЩЕСТВА

- Разнообразие длин и размеров обеспечивает широкое применение
- Предварительно собранный анкер для простой и быстрой установки
- Подходит для применения в различных базовых материалах благодаря принципу расклинивания
- Идеально подходит для сквозного монтажа
- Легко удаляется, идеально подходит для временных креплений
- Удобная маркировка на гильзе с указанием необходимого диаметра бура

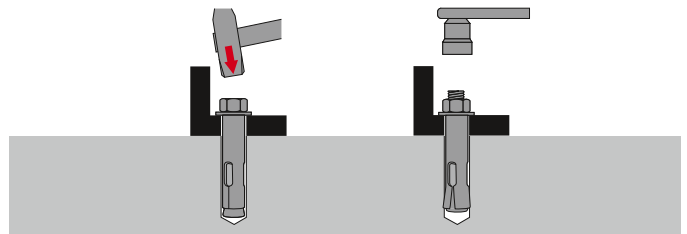
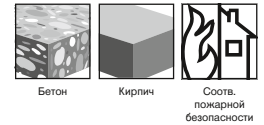

Инструкции могут различаться для разных применений, всегда обращайтесь к инструкциям, сопровождающим продукт или находящимся по ссылке www.hilti.ru



Анкер-гильза (шпилечная версия) HLC

Технические данные

Тип головы	Шестигранная головка
Способ крепления	Предварительное крепление, сквозное крепление
Состав материала	Сталь, оцинк. (мин. 5 мкм)
Направление установки	Стены, пол

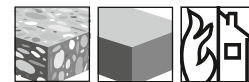

Бетон Кирпич Соотв. пожарной безопасности

Подбор анкера HLC

Наименование	Общая длина (l, мм)	Толщина прикрепляемого материала (t _{fix} , мм)	Диаметр отверстия (d _o , мм)	Глубина отверстия (h ₁ , мм)	Глубина посадки анкера (h _{ef} , мм)	Момент затяжки (Нм), бетон/кирпич	Размер под ключ	Кол-во в упаковке	Номер артикула
HLC 6,5x60/40	65	40	6,5	30	16	5/2,5	8	100	385813
HLC 8x40/10	46	10	8	40	26	8/4	10	100	385814
HLC 8x55/25	61	25	8	40	26	8/4	10	100	385816
HLC 8x70/40	76	40	8	40	26	8/4	10	100	385817
HLC 8x85/55	91	55	8	40	26	8/4	10	100	385818
HLC 10x100/65	108	65	10	50	31	25/13	13	50	385824
HLC 10x50/15	58	15	10	50	31	25/13	13	50	385820
HLC 10x60/25	68	25	10	50	31	25/13	13	50	385822
HLC 10x80/45	88	45	10	50	31	25/13	13	50	385823
HLC 12x100/60	110	60	12	65	33	40/20	15	25	385829
HLC 12x55/15	65	15	12	65	33	40/20	15	50	385825*
HLC 12x75/35	85	35	12	65	33	40/20	15	50	385827
HLC 16x100/50	112	50	16	75	41	50/25	19	10	385831
HLC 16x140/90	152	90	16	75	41	50/25	19	10	385832
HLC 16x60/10	72	10	16	75	41	50/25	19	25	385830*
HLC 20x150/95	165	95	20	85	41	80/-	24	10	385835

* Специальные сроки поставки. Уточняйте информацию у представителя Hilti или по телефону 8 800 700 52 52

Анкер-гильза (с шестигранной головкой) HLC-H

Технические данные

Тип головы	Шестигранная головка
Способ крепления	Предварительное крепление, сквозное крепление
Состав материала	Сталь, оцинк. класс прочности 8.8 (мин. 5 мкм)
Направление установки	Стены, пол



Бетон Кирпич Соотв. пожарной безопасности

Подбор анкера HLC

Наименование	Общая длина (l, мм)	Толщина прикрепляемого материала (t _{fix} , мм)	Диаметр отверстия (d _o , мм)	Глубина отверстия (h ₁ , мм)	Глубина посадки анкера (h _{ef} , мм)	Момент затяжки (Нм), бетон/кирпич	Размер под ключ	Кол-во в упаковке	Номер артикула
HLC-H 8x40/10	40	10	8	40	26	8/4	10	100	385836
HLC-H 8x55/25	55	25	8	40	26	8/4	10	100	385838
HLC-H 8x70/40	70	40	8	40	26	8/4	10	100	385840
HLC-H 10x40/5	40	5	10	50	31	25/13	13	50	385841
HLC-H 10x60/25	60	25	10	50	31	25/13	13	50	385842
HLC-H 10x80/45	80	45	10	50	31	25/13	13	50	385845
HLC-H 10x100/65	100	65	10	50	31	25/13	13	50	385847
HLC-H 12x55/15	55	15	12	65	33	40/20	17	50	385848
HLC-H 12x75/35	75	35	12	65	33	40/20	17	50	385849
HLC-H 12x100/60	100	60	12	65	33	40/20	17	25	385852
HLC-H 16x60/10	60	10	16	75	41	50/25	19	10	385853
HLC-H 16x100/50	100	50	16	75	41	50/25	19	15	385854
HLC-H 16x140/90	140	90	16	75	41	50/25	19	10	385855

* Специальные сроки поставки. Уточняйте информацию у представителя Hilti или по телефону 8 800 700 52 52

Анкер-гильза (с закругленной головкой) HLC-L

Технические данные

Тип головы	Круглая головка
Способ крепления	Предварительное крепление, сквозное крепление
Состав материала	Сталь, оцинк. класс прочности 8.8 (мин. 5 мкм)
Направление установки	Стены, пол

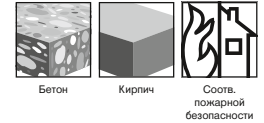

Подбор анкера HLC-L

Наименование	Общая длина (l, мм)	Толщина прикрепляемого материала (t _{fix} , мм)	Диаметр отверстия (d _o , мм)	Глубина отверстия (h ₁ , мм)	Глубина посадки анкера (h _{ер} , мм)	Момент затяжки (Нм), бетон/кирпич	Размер под ключ	Кол-во в упаковке	Номер артикула
HLC-L 10*50/15	50	15	10	58	31	25/13	-	50	385867
HLC-L 10*60/25	60	25	10	68	31	25/13	-	50	385868
HLC-L 10*80/45	80	45	10	88	31	25/13	-	50	385869
HLC-L 10*100/65	100	65	10	108	31	25/13	-	50	385870

* Специальные сроки поставки. Уточняйте информацию у представителя Hilti или по телефону 8 800 700 52 52

Анкер-гильза (с потайной головкой) HLC-SK

Технические данные

Тип головы	Потайная головка
Способ крепления	Сквозное крепление
Состав материала	Сталь, оцинк. класс прочности 8.8 (мин. 5 мкм)
Направление установки	Стены, пол
Материал, коррозионная защита	Сталь, оцинкованная

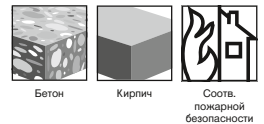

Подбор анкера HLC-SK

Наименование	Общая длина (l, мм)	Толщина прикрепляемого материала (t _{fix} , мм)	Диаметр отверстия (d _o , мм)	Глубина отверстия (h ₁ , мм)	Глубина посадки анкера (h _{ер} , мм)	Момент затяжки (Нм), бетон/кирпич	Размер под ключ	Кол-во в упаковке	Номер артикула
HLC-SK 6,5*45/20	45	20	6,5	30	16	5/2,5	-	100	385856
HLC-SK 6,5*65/40	65	40	6,5	30	16	5/2,5	-	100	385857
HLC-SK 6,5*85/60	85	60	6,5	30	16	5/2,5	-	100	385858
HLC-SK 8*60/25	60	25	8	40	26	8/4	-	100	385859
HLC-SK 8*75/40	75	40	8	40	26	8/4	-	100	385860
HLC-SK 8*90/55	90	55	8	40	26	8/4	-	100	385861
HLC-SK 10*45/5	45	5	10	50	31	25/13	-	50	385862
HLC-SK 10*85/45	85	45	10	50	31	25/13	-	50	385863
HLC-SK 10*105/65	105	65	10	50	31	25/13	-	50	385864
HLC-SK 10*130/95	130	95	10	50	31	25/13	-	25	385865
HLC-SK 12*80/35	80	35	12	65	33	40/20	-	50	385866

Анкер-гильза (с кольцом) HLC-EC

Технические данные

Тип головы	Кольцо
Способ крепления	Сквозное крепление
Состав материала	Сталь, оцинк. класс прочности 8.8 (мин. 5 мкм)
Направление установки	Стены, пол
Материал, коррозионная защита	Сталь, оцинкованная

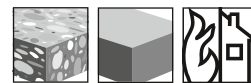

Бетон

Кирпич

 Соотв.
пожарной
безопасности

Подбор анкера HLC-EC

Наименование	Общая длина (l, мм)	Толщина прикрепляемого материала (t _{fix} , мм)	Диаметр отверстия (d _o , мм)	Глубина отверстия (h _г , мм)	Глубина посадки анкера (h _{ef} , мм)	Момент затяжки (Нм), бетон/кирпич	Размер под ключ	Кол-во в упаковке	Номер артикула
HLC-EC 8*40	46	10	8	40	-	8/4	-	50	385871
HLC-EC 10*50	58	15	10	50	16	25/13	-	50	385872
HLC-EC 16*100	112	50	16	75	16	50/25	-	10	385873
HLC-EC 16*160	172	110	16	75	26	50/25	-	15	385874
HLC-L 10*50/15	50	15	10	58	31	25/13	-	50	385867
HLC-L 10*60/25	60	25	10	68	31	25/13	-	50	385868
HLC-L 10*80/45	80	45	10	88	31	25/13	-	50	385869
HLC-L 10*100/65	100	65	10	108	31	25/13	-	50	385870

Анкер-клин DBZ



БАЗОВЫЕ МАТЕРИАЛЫ

- Бетон (сжатая зона)
- Бетон (растянутая зона)

ОБЛАСТИ ПРИМЕНЕНИЯ

- Монтаж подвесных конструкций к железобетонным перекрытиям

ПРЕИМУЩЕСТВА

- Простой и быстрый сквозной монтаж
- Ударное расклинивание с помощью молотка без использования установочного устройства
- Надежная установка благодаря простой визуальной проверке

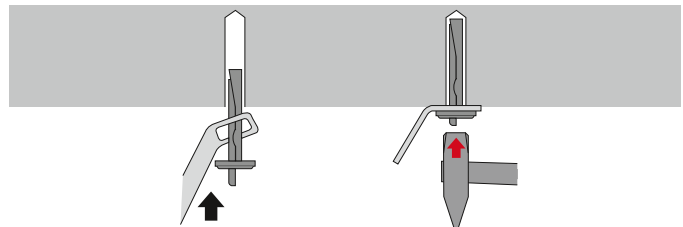

Инструкции могут различаться для разных применений, всегда обращайтесь к инструкциям, сопровождающим продукт или находящимся по ссылке www.hilti.ru



Технические данные

Тип головы	Плоская головка
Способ крепления	Сквозное крепление
Состав материала	Сталь, оцинк. (мин. 5 мкм)
Направление установки	Потолок, стены, пол
Подходит для растянутой зоны бетона с дополнительными точками крепления	Да

Подбор анкера DBZ

Наименование	Общая длина (l, мм)	Толщина прикрепляемого материала (t _{fix} , мм)	Диаметр отверстия (d ₀ , мм)	Глубина отверстия (h ₁ , мм)	Глубина посадки анкера (h _{gr} , мм)	Момент затяжки (Нм), бетон/кирпич	Размер под ключ	Кол-во в упаковке	Номер артикула
Анкер-клин DBZ 6/35	40	35	6	40	32	-	-	100	256311
Анкер-клин DBZ 6/4,5	70,5	4,5	6	55	32	-	-	100	256312

Анкер-крюк и анкер-кольцо НА 8

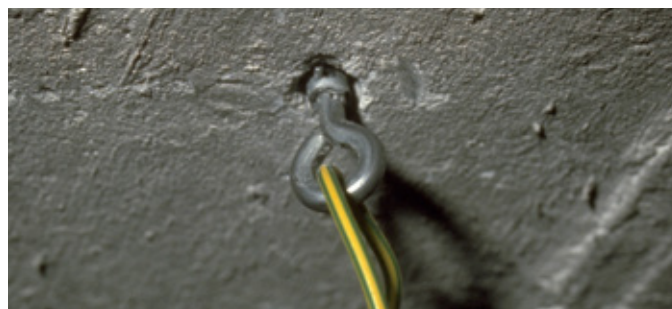

БАЗОВЫЕ МАТЕРИАЛЫ

- Бетон (сжатая зона)
- Бетон (растянутая зона)

ОБЛАСТИ ПРИМЕНЕНИЯ

- Монтаж конструкций к бетонным перекрытиям, например, подвесных потолков и т. д.

ПРЕИМУЩЕСТВА

- Экономия времени и легкое расклинивание молотком
- Надежность крепления благодаря последующему расклиниванию
- Огнестойкость класса А в соответствии с DIN4102

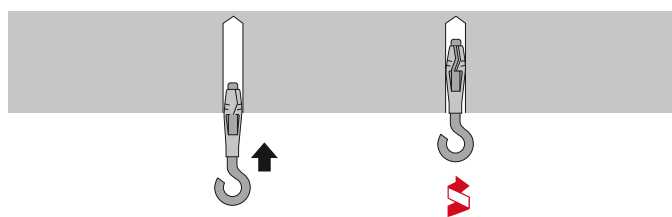
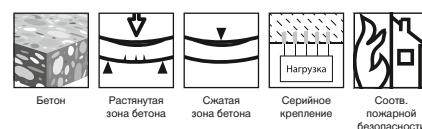

Технические данные

Тип головы	С петель, с крюком
Способ крепления	Предварительное крепление
Состав материала	Сталь, оцинк. (мин. 5 мкм)
Направление установки	Потолок, стены, пол

Инструкции могут различаться для разных применений, всегда обращайтесь к инструкциям, сопровождающим продукт или находящимся по ссылке www.hilti.ru



Подбор анкеров НА 8 R1 и НА 8 H1

Наименование	Общая длина (l, мм)	Толщина прикрепляемого материала (t _{fix} , мм)	Диаметр отверстия (d _o , мм)	Глубина отверстия (h _г , мм)	Глубина посадки анкера (h _{ef} , мм)	Момент затяжки (Нм), бетон/кирпич	Размер под ключ	Кол-во в упаковке	Номер артикула
Анкер-крюк НА 8 H1	66	-	8	50	40 ≤	-	-	100	57036
Анкер-кольцо НА 8 R1	66	-	8	50	40 ≤	-	-	100	57059*

* Специальные сроки поставки. Уточняйте информацию у представителя Hilti или по телефону 8 800 700 52 52

Металлический рамный анкер НТ



БАЗОВЫЕ МАТЕРИАЛЫ

- Бетон (сжатая зона)
- Бетон (газобетон)
- Газобетон
- Кирпичная кладка (пустотелый кирпич)
- Кирпичная кладка (полнотелый кирпич)
- Натуральный камень

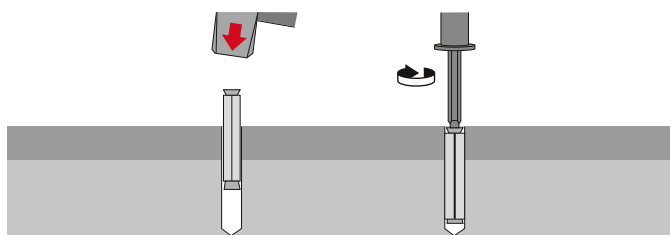
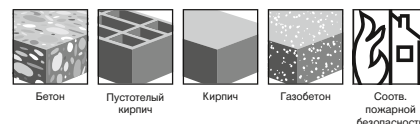

Инструкции могут различаться для разных применений, всегда обращайтесь к инструкциям, сопровождающим продукт или находящимся по ссылке www.hilti.ru

Технические данные

Тип головы	Потайная головка, плоская головка
Способ крепления	Сквозное крепление
Состав материала	Сталь, оцинк., класс прочности 4.6 (мин. 5 мкм), листовая сталь, цинкование методом Сендзимира, толщина покрытия прибл. 16 мкм
Направление установки	Стены, пол
Материал, коррозионная защита	Сталь, оцинкованная

Подбор анкера НТ

Наименование	Общая длина (l, мм)	Толщина прикрепляемого материала (t _{нк} , мм)	Диаметр отверстия (d _{от} , мм)	Глубина отверстия (h ₁ , мм)	Глубина посадки анкера (h _{сп} , мм)	Момент затяжки (Нм), бетон/кирпич	Размер под ключ	Кол-во в упаковке	Номер артикула
НТ 10/72	72	-	10	50	60	8/4	-	100	369263*
НТ 10/92	92	-	10	50	60	8/4	-	100	369264*
НТ 10/112	112	-	10	50	60	8/4	-	100	369265*
НТ 10/132	132	-	10	50	60	8/4	-	100	369266*
НТ 10/152	152	-	10	50	60	8/4	-	100	369267*
НТ 10/182	182	-	10	50	60	8/4	-	100	369268*
НТ 10/202	202	-	10	50	60	8/4	-	100	369269

* Специальные сроки поставки. Уточняйте информацию у представителя Hilti или по телефону 8 800 700 52 52

Анкер ННД

ОБЛАСТИ ПРИМЕНЕНИЯ И ПРЕИМУЩЕСТВА

- Гипсокартон
- Водопровод, внутренние отделочные работы, электромонтаж
- Выполнен в виде «акульего зуба» для точного позиционирования и быстрой установки



Самонарезающий анкер для гипсокартона HSP



Наименование	Размер анкера	Длина анкера	Упаковка	Номер артикула
Анкер для гипсокартона ННД М5/8х38	М5	38 мм	100 шт	369308
Анкер для гипсокартона ННД М5/12х52	М5	52 мм	50 шт	369307
Анкер для гипсокартона ННД М6/9х38	М6	38 мм	100 шт	371859
Анкер с шурупом ННД-S М4/4х20	М4	20 мм	100 шт	332060
Анкер с шурупом ННД-S М4/6х32	М4	32 мм	100 шт	332061
Анкер с шурупом ННД-S М4/12х38	М4	38 мм	100 шт	332062
Анкер с шурупом ННД-S М5/12х52	М5	52 мм	50 шт	332066
Анкер с шурупом ННД-S М5/25х65	М5	65 мм	50 шт	332067
Анкер с шурупом ННД-S М6/9х38	М6	38 мм	100 шт	332069
Анкер с шурупом ННД-S М6/12х52	М6	52 мм	50 шт	332070
Анкер с шурупом ННД-S М6/24х65	М6	65 мм	50 шт	332071

Установочное устройство ННД-S

Наименование	Упаковка	Номер артикула
Установочное устройство ННД-S	1 шт	332076

Анкер HSP

ОБЛАСТИ ПРИМЕНЕНИЯ И ПРЕИМУЩЕСТВА

- Гипсокартон
- Водопровод, внутренние отделочные работы, электромонтаж
- Выполнен в виде «акульего зуба» для точного позиционирования и быстрой установки



9

Самонарезающий анкер для гипсокартона HSP



Наименование	Длина анкера	Упаковка	Номер артикула
Анкер HSP	39 мм	100 шт	2158777
Анкер HSP (шуруп в комплекте)	39 мм	100 шт	2158778
Насадка D-B PH2 HSP	-	5 шт	332688

Металлический анкер для газобетона HPD

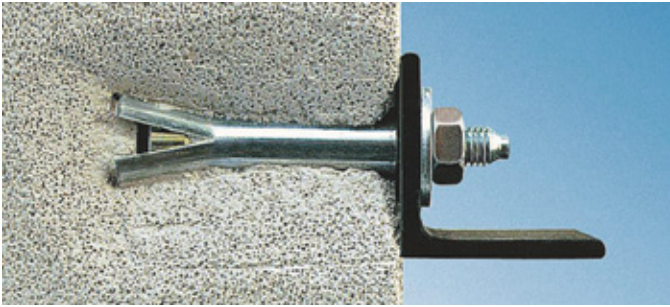

БАЗОВЫЕ МАТЕРИАЛЫ

- Газобетон, пенобетон, керамзитобетон

ОБЛАСТИ ПРИМЕНЕНИЯ

- Установка в газобетон для крепления кондиционеров, вентиляторов и другого оборудования и элементов
- Крепление профилей системы MQ
- Монтаж водопровода, обогревателей и воздуховодов

ПРЕИМУЩЕСТВА

- Быстрая установка. Нет необходимости в предварительном бурении отверстия – анкер просто забивается в газобетон
- Пожароустойчивость 120 минут
- Визуальный контроль качества установки
- Подходит для крепления спринклерных систем

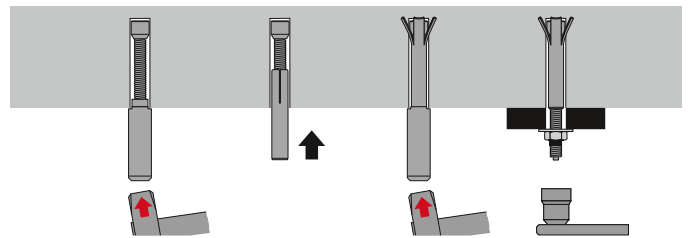

Инструкции могут различаться для разных применений, всегда обращайтесь к инструкциям, сопровождающим продукт или находящимся по ссылке www.hilti.ru

Подбор анкера HPD

Наименование	Толщина прикрепаемого материала ($t_{ик}$, мм) 1/2	Мин. глубина отверстия (h_1 , мм)	Момент затяжки (Нм)	Нагрузка на вырыв, N_{rec} (кН)	Нагрузка на срез, N_{rec} (кН)	Размер под ключ	Количество в упаковке	Номер артикула
HPD M6/10	10 мм	70	3	0,4	0,4	10	25	373474*
HPD M6/30	30 мм	70	3	0,4	0,4	10	25	373475*
HPD M8/10	10 мм	70	5	0,4	0,4	13	25	373476*
HPD M8/20	20 мм	70	5	0,4	0,4	13	25	373477*
HPD M10/10	10 мм	70	8	0,6	0,6	17	25	373478
HPD M10/30	30 мм	70	8	0,6	0,6	17	25	373479

*Специальные сроки поставки. Уточняйте информацию у представителя Hilti или по телефону 8 800 700 52 52

Ручное установочное устройство HPE-G



Наименование	Количество в упаковке	Номер артикула
Установочное устройство HPE-G 6/10	1 шт	373484*
Установочное устройство HPE-G 6/30	1 шт	373486
Установочное устройство HPE-G 8/10	1 шт	373488
Установочное устройство HPE-G 8/20	1 шт	373490*
Установочное устройство HPE-G 10/10	1 шт	373492*
Установочное устройство HPE-G 10/30	1 шт	373494*

*Специальные сроки поставки. Уточняйте информацию у представителя Hilti или по телефону 8 800 700 52 52

Механическое установочное устройство HPE-M (TE-C, SDS-plus)



Наименование	Количество в упаковке	Номер артикула
Установочное устройство HPE-M 6/10	1 шт	373485
Установочное устройство HPE-M 6/30	1 шт	373487*
Установочное устройство HPE-M 8/10	1 шт	373489*
Установочное устройство HPE-M 8/20	1 шт	373491*
Установочное устройство HPE-M 10/10	1 шт	373493*
Установочное устройство HPE-M 10/30	1 шт	373495*

*Специальные сроки поставки. Уточняйте информацию у представителя Hilti или по телефону 8 800 700 52 52

Металлический анкер для изоляционных материалов IDMS (IDMR)



БАЗОВЫЕ МАТЕРИАЛЫ

- Бетон (сжатая зона)
- Кирпичная кладка (пустотелый кирпич)
- Кирпичная кладка (полнотелый кирпич)

ОБЛАСТИ ПРИМЕНЕНИЯ

- Огнестойкие крепежные элементы для изоляционных материалов

ПРЕИМУЩЕСТВА

- Огнестойкий крепежный элемент для изоляционных материалов толщиной до 150 мм
- Простая установка с помощью молотка
- Для мягкого изоляционного материала предусмотрены дополнительные широкополые пластины
- Доступна нержавеющая версия анкера (IDMR)

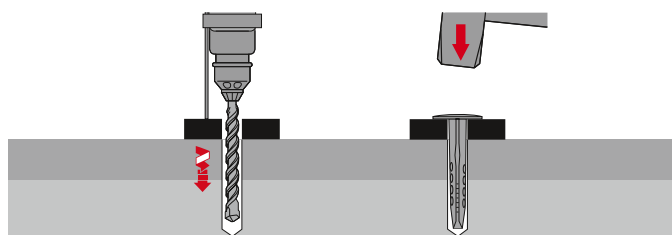
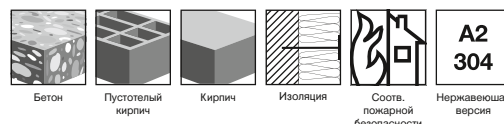

Инструкции могут различаться для разных применений, всегда обращайтесь к инструкциям, сопровождающим продукт или находящимся по ссылке www.hilti.ru

Технические данные

Тип анкера	Держатель утепления
Способ крепления	Сквозное крепление
Состав материала	Сталь, оцинк. (мин. 5 мкм)
Направление установки	Потолок, стены, пол
Материал, коррозионная защита	Сталь, оцинкованная (IDMS), сталь нержавеющая (IDMR)

Подбор анкера IDMS (IDMR)

Наименование	Общая длина (l, мм)	Толщина прикрепляемого материала (t _{из} , мм)	Диаметр отверстия (d _о , мм)	Глубина отверстия (h ₁ , мм)	Глубина посадки анкера (h _{ер} , мм)	Момент затяжки (Нм), бетон/кирпич	Размер под ключ	Кол-во в упаковке	Номер артикула
IDMS 0/3	80	30	8	60	50	-	-	250	65752*
IDMS 3/6	110	60	8	60	50	-	-	250	65753*
IDMS 6/9	140	90	8	60	50	-	-	250	65754*
IDMS 9/12	170	120	8	60	50	-	-	150	65725*
IDMS 12/15	200	150	8	60	50	-	-	150	45358*
IDMR 6/9	140	90	8	60	50	-	-	250	65788
Изоляционная шайба IDMS-T диаметром 80 мм								250	65759*

*Специальные сроки поставки. Уточняйте информацию у представителя Hilti или по телефону 8 800 700 52 52

Крепежный элемент для изоляционных материалов IZ



БАЗОВЫЕ МАТЕРИАЛЫ

- Бетон (сжатая зона)
- Кирпичная кладка (пустотелый кирпич)
- Кирпичная кладка (полнотелый кирпич)

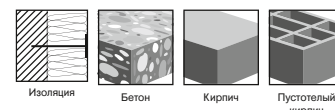

ОБЛАСТИ ПРИМЕНЕНИЯ

- Крепление изоляционных материалов, например, за облицовкой несущих стен, а также теплоизоляция цокольных помещений

ПРЕИМУЩЕСТВА

- Быстрая установка с помощью обычного молотка
- Возможность использования на всех распространенных базовых материалах
- Нет необходимости очистки анкерного отверстия

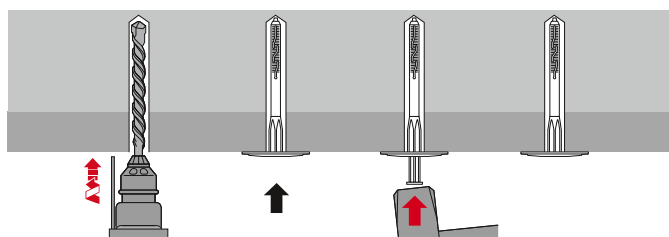

Инструкции могут различаться для разных применений, всегда обращайтесь к инструкциям, сопровождающим продукт или находящимся по ссылке www.hilti.ru

Технические данные

Тип анкера	Анкер с гвоздем/штифтом
Способ крепления	Сквозное крепление
Состав материала	Стержень: полипропилен, расширяющийся стержень: полиамид с армированием волокном
Направление установки	Стены, пол

Подбор анкера IZ

Наименование	Общая длина (l, мм)	Толщина прикрепляемого материала (t _{fix} , мм)	Диаметр отверстия (d ₀ , мм)	Глубина отверстия (h ₁ , мм)	Глубина посадки анкера (h _{ер} , мм)	Момент затяжки (Нм), бетон/кирпич	Размер под ключ	Кол-во в упаковке	Номер артикула
IZ 8x70	70	0 – 40	8	50	30	-	-	250	378160*
IZ 8x90	90	20 – 60	8	50	30	-	-	250	378161*
IZ 8x110	110	40 – 80	8	50	30	-	-	200	378162
IZ 8x130	130	60 – 100	8	50	30	-	-	200	378163*
IZ 8x150	150	80 – 120	8	50	30	-	-	150	378164
IZ 8x170	170	100 – 140	8	50	30	-	-	150	378165
IZ 8x190	190	120 – 160	8	50	30	-	-	100	378166
IZ 8x210	210	140 – 180	8	50	30	-	-	100	378167
Изоляционная шайба IZ-T, диаметр 90 мм								250	285627

*Специальные сроки поставки. Уточняйте информацию у представителя Hilti или по телефону 8 800 700 52 52

Пластиковый анкер HRD



БАЗОВЫЕ МАТЕРИАЛЫ

- Бетон (сжатая зона)
- Бетон (растянутая зона)
- Газобетон
- Пустотелые плиты перекрытия
- Керамзитобетон
- Кирпичная кладка (пустотелый кирпич)
- Кирпичная кладка (полнотелый кирпич)

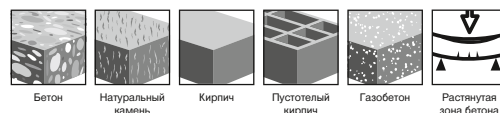

ОБЛАСТИ ПРИМЕНЕНИЯ

- Монтаж кронштейнов вентилируемых фасадов
- Типичные области применения для производителей металлоконструкций, такие как монтаж перил, оконных решеток, ограждений, парапетов и т. д.

ПРЕИМУЩЕСТВА

- Гибкая глубина посадки (допустимый диапазон 50 – 70 мм) — идеальный анкер для широкого диапазона применения практически для всех базовых материалов
- Пригоден для монтажа изделий толщиной до 150 мм (длина анкера варьируется от 60 мм до 200 мм)
- Изготавливается из 4 различных материалов для применения во всех коррозионных средах
- С предварительной сборкой для облегчения работы и повышения качества крепления
- Уменьшенная глубина посадки
- Высокие нагрузки
- Наличие технической документации
- Высококачественное сырье
- Быстрая установка
- Подходит для зданий любой высотности
- Соответствует пожарным требованиям

ОСОБЕННОСТИ

- Быстрый, легкий и надежный монтаж
- Уменьшенная глубина посадки при сохранении высоких нагрузок
- Металлический распорный элемент для надежного и комфортного монтажа

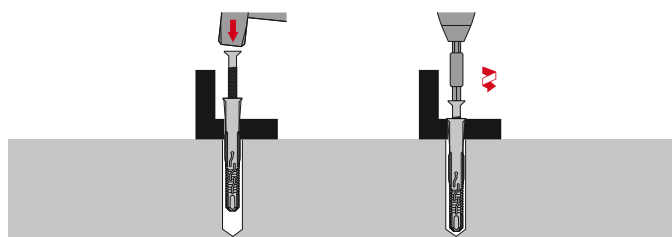

Инструкции могут различаться для разных применений, всегда обращайтесь к инструкциям, сопровождающим продукт или находящимся по ссылке www.hilti.ru



Пластиковый анкер с шестигранной головкой HRD-H

Технические данные

Тип головы	Шестигранная головка
Способ крепления	Сквозное крепление
Состав материала	Сталь, оцинк. (мин. 5 мкм), полиамид

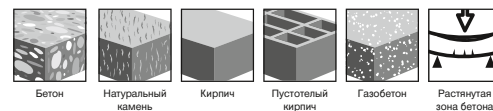

Подбор анкера HRD-H

Наименование	Общая длина (l, мм)	Толщина прикрепаемого материала (t _{пл} , мм)	Диаметр отверстия (d _о , мм)	Глубина отверстия (h _г , мм)	Глубина посадки анкера (h _{сп} , мм)	Момент затяжки (Нм), бетон/кирпич	Размер под ключ	Кол-во в упаковке	Номер артикула
Фасадный анкер HRD-H 10x60	60	10/-	10	60/80	50/-	-	13	50	423870
Фасадный анкер HRD-H 10x80	80	30/10	10	60/80	50/70	-	13	50	423871
Фасадный анкер HRD-H 10x100	100	50/30	10	60/80	50/70	-	13	50	423872
Фасадный анкер HRD-H 10x120	120	70/50	10	60/80	50/70	-	13	50	423873
Фасадный анкер HRD-H 10x140	140	90/70	10	60/80	50/70	-	13	50	423874
Фасадный анкер HRD-H 10x160	160	110/90	10	60/80	50/70	-	13	50	423875
Фасадный анкер HRD-H 10x180	180	130/110	10	60/80	50/70	-	13	50	423876
Фасадный анкер HRD-H 10x200	200	150/130	10	60/80	50/70	-	13	50	423877

Пластиковый анкер с шестигранной головкой HRD-HF

Технические данные

Тип головы	Шестигранная головка
Способ крепления	Сквозное крепление
Состав материала	Сталь, горячеоцинк. (мин. 65 мкм), полиамид

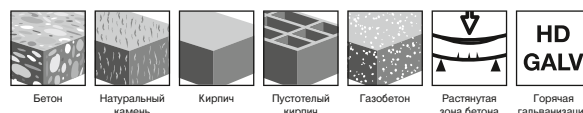

Подбор анкера HRD-HF

Наименование	Общая длина (l, мм)	Толщина прикрепаемого материала (t _{пл} , мм)	Диаметр отверстия (d _о , мм)	Глубина отверстия (h _г , мм)	Глубина посадки анкера (h _{сп} , мм)	Момент затяжки (Нм), бетон/кирпич	Размер под ключ	Кол-во в упаковке	Номер артикула
Фасадный анкер HRD-HF 10x60	60	10/-	10	60/80	50/70	-	13	50	423909
Фасадный анкер HRD-HF 10x80	80	30/10	10	60/80	50/70	-	13	50	423910
Фасадный анкер HRD-HF 10x100	100	50/30	10	60/80	50/70	-	13	50	423911
Фасадный анкер HRD-HF 10x120	120	70/50	10	60/80	50/70	-	13	50	423912
Фасадный анкер HRD-HF 10x140	140	90/70	10	60/80	50/70	-	13	50	423913
Фасадный анкер HRD-HF 10x160	160	110/90	10	60/80	50/70	-	13	50	423914
Фасадный анкер HRD-HF 10x180	180	130/110	10	60/80	50/70	-	13	50	423915

Пластиковый анкер с шестигранной головкой HRD-HR

Технические данные

Тип головы	Шестигранная головка
Способ крепления	Сквозное крепление
Состав материала	Сталь А4 (SS 316) или аналог с покрытием Duplex, полиамид

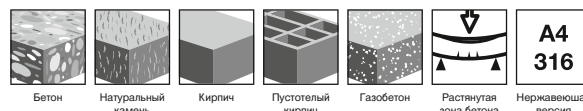

Подбор анкера HRD-HR

Наименование	Общая длина (l, мм)	Толщина прикрепаемого материала (t _{пл} , мм)	Диаметр отверстия (d _о , мм)	Глубина отверстия (h _г , мм)	Глубина посадки анкера (h _{сп} , мм)	Момент затяжки (Нм), бетон/кирпич	Размер под ключ	Кол-во в упаковке	Номер артикула
Фасадный анкер HRD-HR 10x60	60	10/-	10	60/80	50/-	-	13	50	423888
Фасадный анкер HRD-HR 10x80	80	30/10	10	60/80	50/70	-	13	50	423889
Фасадный анкер HRD-HR 10x100	100	50/30	10	60/80	50/70	-	13	50	423890
Фасадный анкер HRD-HR 10x140	140	90/70	10	60/80	50/70	-	13	50	423891

Пластиковый анкер с шестигранной головкой HRD-HR2

Технические данные

Тип головы	Шестигранная головка
Способ крепления	Сквозное крепление
Состав материала	Сталь A2 (SS 304) или аналог с покрытием Duplex, полиамид

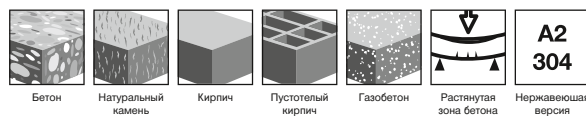

Подбор анкера HRD-HR2

Наименование	Общая длина (l, мм)	Толщина прикрепаемого материала (t _{fix} , мм)	Диаметр отверстия (d _{ор} , мм)	Глубина отверстия (h ₁ , мм)	Глубина посадки анкера (h _{ер} , мм)	Момент затяжки (Нм), бетон/кирпич	Размер под ключ	Кол-во в упаковке	Номер артикула
Фасадный анкер HRD-HR2 10x60	60	10/-	10	60/80	50/70	-	13	50	423897
Фасадный анкер HRD-HR2 10x80	80	30/10	10	60/80	50/70	-	13	50	423898
Фасадный анкер HRD-HR2 10x100	100	50/30	10	60/80	50/70	-	13	50	423899
Фасадный анкер HRD-HR2 10x120	120	70/50	10	60/80	50/70	-	13	50	423900
Фасадный анкер HRD-HR2 10x140	140	90/70	10	60/80	50/70	-	13	50	423901

Пластиковый анкер с шестигранной головкой HRD-K

Технические данные

Тип головы	Шестигранная головка
Способ крепления	Сквозное крепление
Состав материала	Сталь, оцинк. (мин. 5 мкм), полиамид

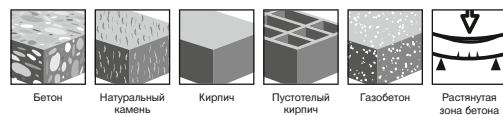

Подбор анкера HRD-K

Наименование	Общая длина (l, мм)	Толщина прикрепаемого материала (t _{fix} , мм)	Диаметр отверстия (d _{ор} , мм)	Глубина отверстия (h ₁ , мм)	Глубина посадки анкера (h _{ер} , мм)	Момент затяжки (Нм), бетон/кирпич	Размер под ключ	Кол-во в упаковке	Номер артикула
Рамный анкер HRD-K 10x60	60	10/-	10	60/-	50/-	-	13	50	423878
Рамный анкер HRD-K 10x80	80	30/10	10	60/80	50/70	-	13	50	423879
Рамный анкер HRD-K 10x100	100	50/30	10	60/80	50/70	-	13	50	423880
Рамный анкер HRD-K 10x120	120	70/50	10	60/80	50/70	-	13	50	423881
Рамный анкер HRD-K 10x140	140	90/70	10	60/80	50/70	-	13	50	423882

Пластиковый анкер с шестигранной головкой HRD-KR2

Технические данные

Тип головы	Шестигранная головка
Способ крепления	Сквозное крепление
Состав материала	Сталь A2 (SS 304) или аналог с покрытием Duplex, полиамид

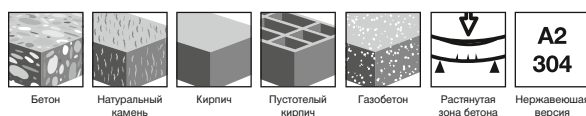

Подбор анкера HRD-KR2

Наименование	Общая длина (l, мм)	Толщина прикрепаемого материала (t _{fix} , мм)	Диаметр отверстия (d _{ор} , мм)	Глубина отверстия (h ₁ , мм)	Глубина посадки анкера (h _{ер} , мм)	Момент затяжки (Нм), бетон/кирпич	Размер под ключ	Кол-во в упаковке	Номер артикула
Рамный анкер HRD-KR2 10x60	60	10/-	10	60/-	50/-	-	13	50	423902
Рамный анкер HRD-KR2 10x80	80	30/10	10	60/80	50/70	-	13	50	423903
Рамный анкер HRD-KR2 10x100	100	50/30	10	60/80	50/70	-	13	50	423904
Рамный анкер HRD-KR2 10x120	120	70/50	10	60/80	50/70	-	13	50	423905
Рамный анкер HRD-KR2 10x140	140	90/70	10	60/80	50/70	-	13	50	423906

Пластиковый анкер с круглой головкой HRD-P

Технические данные

Тип головы	Круглая головка
Способ крепления	Сквозное крепление
Состав материала	Сталь, оцинк. (мин. 5 мкм), полиамид

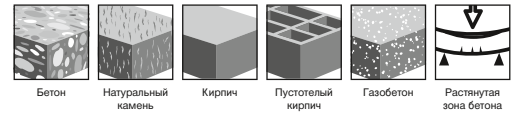

Подбор анкера HRD-P

Наименование	Общая длина (l, мм)	Толщина приклеиваемого материала (t _{пл} , мм)	Диаметр отверстия (d _{от} , мм)	Глубина отверстия (h ₁ , мм)	Глубина посадки анкера (h _{эф} , мм)	Момент затяжки (Нм), бетон/кирпич	Размер под ключ	Кол-во в упаковке	Номер артикула
Рамный анкер HRD-P 10x60	60	10/-	10	60/-	50/-	-	-	50	423883
Рамный анкер HRD-P 10x80	80	30/10	10	60/80	50/70	-	-	50	423884

Пластиковый анкер с круглой головкой HRD-PR2

Технические данные

Тип головы	Круглая головка
Способ крепления	Сквозное крепление
Состав материала	Сталь A2 (SS 304) или аналог с покрытием Duplex, полиамид

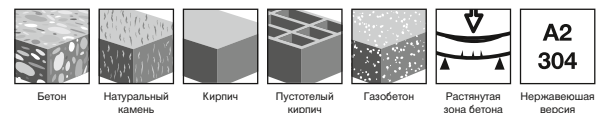

Подбор анкера HRD-PR2

Наименование	Общая длина (l, мм)	Толщина приклеиваемого материала (t _{пл} , мм)	Диаметр отверстия (d _{от} , мм)	Глубина отверстия (h ₁ , мм)	Глубина посадки анкера (h _{эф} , мм)	Момент затяжки (Нм), бетон/кирпич	Размер под ключ	Кол-во в упаковке	Номер артикула
Рамный анкер HRD-PR2 10x60	60	10/-	10	60/-	50/-	-	-	50	423907
Рамный анкер HRD-PR2 10x80	80	30/10	10	60/80	50/70	-	-	50	423908

Пластиковый анкер с потайной головкой HRD-C

Технические данные

Тип головы	Потайная головка
Способ крепления	Сквозное крепление
Состав материала	Сталь, оцинк. (мин. 5 мкм), полиамид

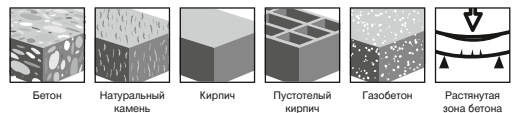

Подбор анкера HRD-C

Наименование	Общая длина (l, мм)	Толщина приклеиваемого материала (t _{пл} , мм)	Диаметр отверстия (d _{от} , мм)	Глубина отверстия (h ₁ , мм)	Глубина посадки анкера (h _{эф} , мм)	Момент затяжки (Нм), бетон/кирпич	Размер под ключ	Кол-во в упаковке	Номер артикула
Рамный анкер HRD-C 10x60	60	10/-	10	60/80	50/-	-	-	50	423859
Рамный анкер HRD-C 10x80	80	30/10	10	60/80	50/70	-	-	50	423860
Рамный анкер HRD-C 10x100	100	50/30	10	60/80	50/70	-	-	50	423861
Рамный анкер HRD-C 10x120	120	70/50	10	60/80	50/70	-	-	50	423862
Рамный анкер HRD-C 10x140	140	90/70	10	60/80	50/70	-	-	50	423863
Рамный анкер HRD-C 10x160	160	110/90	10	60/80	50/70	-	-	50	423864
Рамный анкер HRD-C 10x180	180	130/110	10	60/80	50/70	-	-	50	423865
Рамный анкер HRD-C 10x200	200	150/130	10	60/80	50/70	-	-	50	423866
Рамный анкер HRD-C 10x230	230	180/160	10	60/80	50/70	-	-	50	423867
Рамный анкер HRD-C 10x270	270	220/200	10	60/80	50/70	-	-	50	423868
Рамный анкер HRD-C 10x310	310	260/240	10	60/80	50/70	-	-	50	423869

Пластиковый анкер с потайной головкой HRD-CR

Технические данные

Тип головы	Потайная головка
Способ крепления	Сквозное крепление
Состав материала	Сталь А4 (SS 316) или аналог с покрытием Duplex, полиамид

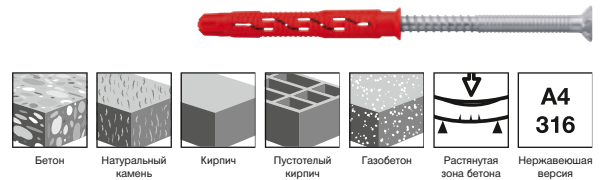

Подбор анкера HRD-CR

Наименование	Общая длина (l, мм)	Толщина прикрепляемого материала (t _{fix} , мм)	Диаметр отверстия (d ₀ , мм)	Глубина отверстия (h ₁ , мм)	Глубина посадки анкера (h _{er} , мм)	Момент затяжки (Нм), бетон/кирпич	Размер под ключ	Кол-во в упаковке	Номер артикула
Рамный анкер HRD-CR 10x60	60	10/-	10	60/-	50/-	-	-	50	423885
Рамный анкер HRD-CR 10x100	100	50/30	10	60/80	50/70	-	-	50	423886
Рамный анкер HRD-CR 10x140	140	90/70	10	60/80	50/70	-	-	50	423887

Пластиковый анкер HRD-UGS 14 U

Технические данные

Тип головы	Шестигранная головка
Способ крепления	Сквозное крепление
Состав материала	Сталь, оцинк. (мин. 5 мкм), полиамид

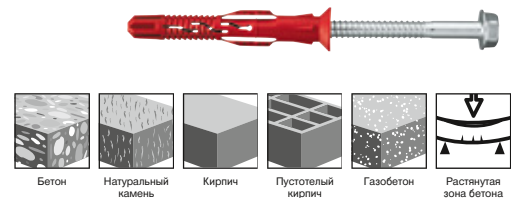

Подбор анкера HRD-UGS

Наименование	Общая длина (l, мм)	Толщина прикрепляемого материала (t _{fix} , мм)	Диаметр отверстия (d ₀ , мм)	Глубина отверстия (h ₁ , мм)	Глубина посадки анкера (h _{er} , мм)	Момент затяжки (Нм), бетон/кирпич	Размер под ключ	Кол-во в упаковке	Номер артикула
Фасадный анкер HRD-UGS 14x80/10	80	10	14	85	70	-	-	50	312632
Фасадный анкер HRD-UGS 14x110/40	110	40	14	85	70	-	-	50	312633
Фасадный анкер HRD-UGS 14x140/70	140	70	14	85	70	-	-	50	312634
Фасадный анкер HRD-UGS 14x160/90	160	90	14	85	70	-	-	50	312635*
Фасадный анкер HRD-UGS 14x180/110	180	110	14	85	70	-	-	50	312636*
Фасадный анкер HRD-UGS 14x200/130	200	130	14	85	70	-	-	50	312637*
Фасадный анкер HRD-UGS 14x230/160	230	160	14	85	70	-	-	50	312638*
Фасадный анкер HRD-UGS 14x270/200	270	200	14	85	70	-	-	50	312639*
Фасадный анкер HRD-UGS 14x310/240	310	240	14	85	70	-	-	50	312640*
Фасадный анкер HRD-UGS 14x350/280	350	280	14	85	70	-	-	50	312641*

*Специальные сроки поставки. Уточняйте информацию у представителя Hilti или по телефону 8 800 700 52 52

Пластиковый анкер HRD-UGT 14

Технические данные

Тип головы	Потайная головка
Способ крепления	Сквозное крепление
Состав материала	Сталь, оцинк. (мин. 5 мкм), полиамид

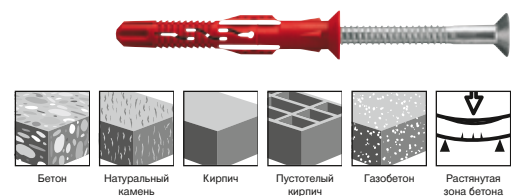

Подбор анкера HRD-UGT

Наименование	Упаковка	Номер артикула
HRD-UGT 14X80/10	50 шт	312622
HRD-UGT 14X110/40	50 шт	312623
HRD-UGT 14X140/70	50 шт	312624
HRD-UGT 14X160/90	50 шт	312625
HRD-UGT 14X180/110	50 шт	312626
HRD-UGT 14X230/160	50 шт	312628

Универсальный пластиковый анкер HUD

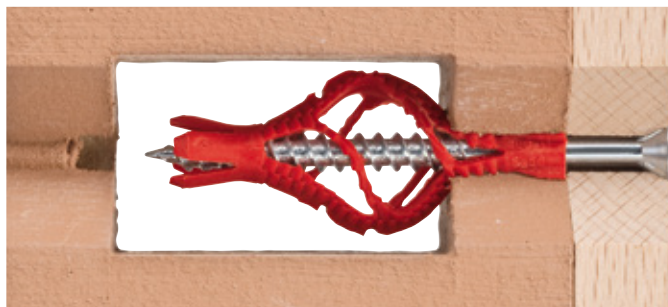

БАЗОВЫЕ МАТЕРИАЛЫ

- Бетон (сжатая зона)
- Газобетон
- Гипсокартон
- Кирпичная кладка (пустотелый кирпич)

ПРЕИМУЩЕСТВА

- Без проворачивания в отверстии при установке и преждевременного расклинивания
- Надежность: расклинивание на 360°

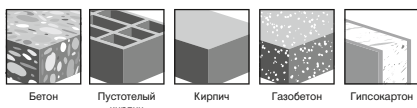

Универсальный пластиковый анкер HUD-1

Технические данные

Тип анкера	Пластиковый анкер
Способ крепления	Предварительное крепление, Сквозное крепление
Состав материала	Полиамид PA 6
Направление установки	Стены, пол

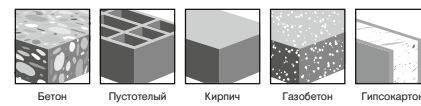

Подбор анкера HUD-1

Наименование	Общая длина (l, мм)	Толщина приклеиваемого материала (t _{фик} , мм)	Диаметр отверстия (d _{от} , мм)	Глубина отверстия (h _г , мм)	Глубина посадки анкера (h _{ет} , мм)	Момент затяжки (Нм), бетон/кирпич	Размер под ключ	Кол-во в упаковке	Номер артикула
HUD-1 5x25	25	-	5	30	25	3,5 – 4	-	500	331615
HUD-1 6x30	30	-	6	35	30	4,5 – 5	-	500	331616
HUD-1 8x40	40	-	8	45	40	5 – 6	-	400	331617
HUD-1 10x50	50	-	10	55	50	7 – 8	-	200	331618
HUD-1 12x60	60	-	12	65	60	8 – 10	-	100	331619
HUD-1 14x70	70	-	14	75	70	10 – 12	-	50	331620

Подбор шурупа для анкера HUD-1

Наименование анкера	Наименование шурупа	Тип головы	Общая длина (l, мм)	Толщина приклеиваемого материала (t _{фик} , мм)	Диаметр шурупа, мм	Размер под ключ	Количество в упаковке	Артикул шурупа
HUD-1 5x25	HDS-P-TX 4x35	Torx	35	5	4	20	200	2054109
	HDS-P-TX 4x40	Torx	40	10	4	20	200	2054120
HUD-1 6x30	HDS-P-TX 4.5x40	Torx	40	5	4,5	20	200	2054121
	HDS-P-TX 4.5x45	Torx	45	10	4,5	20	200	2054122
HUD-1 8x40	HDS-P-TX 6.0x50	Torx	50	5	6	30	200	2054125
	HDS-P-TX 6.0x55	Torx	55	10	6	30	200	2054126
HUD-1 6x30	HDS-C-TX 4.5x45	Torx	45	10	4,5	20	200	2054131
HUD-1 8x40	HDS-C-TX 6.0x55	Torx	55	10	6	30	200	2054132
HUD-1 10x50	HDS-C-TX 8.0x70	Torx	70	15	8	40	200	2054133

Универсальный пластиковый анкер HUD-L

Технические данные

Тип анкера	Пластиковый анкер
Способ крепления	Предварительное крепление, Сквозное крепление
Состав материала	Полиамид PA 6
Направление установки	Стены, пол

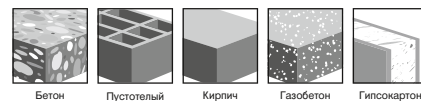

Подбор анкера HUD-L

Наименование	Общая длина (l, мм)	Толщина прикрепляемого материала (t _{fix} , мм)	Диаметр отверстия (d _o , мм)	Глубина отверстия (h _г , мм)	Глубина посадки анкера (h _{ср} , мм)	Момент затяжки (Нм), бетон/кирпич	Размер под ключ	Кол-во в упаковке	Номер артикула
HUD-L 6x50	47	-	6	70	47	4,5 – 5	-	400	315938
HUD-L 8x60	57	-	8	80	57	5 – 6	-	200	315939
HUD-L 10x70	70	-	10	90	70	7 – 8	-	100	315940

Подбор шурупа для анкера HUD-L

Наименование анкера	Наименование шурупа	Тип головы	Общая длина (l, мм)	Толщина прикрепляемого материала (t _{fix} , мм)	Диаметр шурупа, мм	Размер под ключ	Количество в упаковке	Артикул шурупа
HUD-L 6x50	HDS-P-TX 4.5x60	Torx	60	5	4,5	20	200	2054123
HUD-L 6x50	HDS-P-TX 4.5x65	Torx	65	10	4,5	20	200	2054124
HUD-L 8x60	HDS-P-TX 6.0x70	Torx	70	5	6	30	200	2054127
HUD-L 10x70	HDS-C-TX 8x80	Torx	80	5	8	40	100	2054935

Анкер HPS



ОБЛАСТИ ПРИМЕНЕНИЯ

- Бетон (сжатая зона), газобетон, кирпичная кладка (пустотелый кирпич), кирпичная кладка (полнотелый кирпич)
- Монтаж отделочных полос, батенсов и компонентов электрического оборудования и трубопроводов

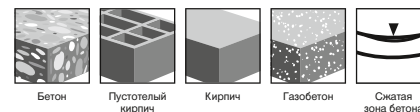

Дюбель-гвоздь HPS-1

Подбор анкера HPS



Наименование	Общая длина (l)	Диаметр отверстия (d ₀)	Мин. глубина отверстия (h ₁)	Размер под ключ	Упаковка	Номер артикула
HPS-1 5/5x25	25 мм	5 мм	30 мм	-	200 шт	260347
HPS-1 5/10x30	27 мм	5 мм	30 мм	-	200 шт	230515
HPS-1 5/15x35	35 мм	5 мм	30 мм	-	200 шт	260348
HPS-1 6/5x30	32 мм	6 мм	40 мм	-	150 шт	260349
HPS-1 6/10x35	37 мм	6 мм	40 мм	-	150 шт	230516
HPS-1 6/15x40	42 мм	6 мм	40 мм	-	150 шт	260350
HPS-1 6/25x50	52 мм	6 мм	40 мм	-	100 шт	260351
HPS-1 6/40x65	67 мм	6 мм	40 мм	-	100 шт	260352
HPS-1 8/10x40	42,5 мм	8 мм	50 мм	-	100 шт	260353
HPS-1 8/30x60	63 мм	8 мм	50 мм	-	50 шт	260354
HPS-1 8/40x70	73 мм	8 мм	50 мм	-	50 шт	230519
HPS-1 8/60x90	93 мм	8 мм	50 мм	-	50 шт	260355

Анкер HLD

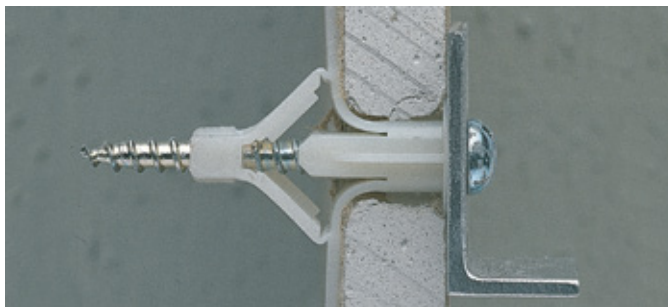

ОБЛАСТИ ПРИМЕНЕНИЯ И ПРЕИМУЩЕСТВА

- Бетон (сжатая зона), гипсокартон, кирпичная кладка (пустотелый кирпич)
- Крепление в пустотелых материалах с малой прочностью, подходят стандартные шурупы по дереву



Анкер для невысоких нагрузок HLD



Подбор анкера HLD

Наименование	Общая длина (l)	Диаметр отверстия (d_0)	Мин. глубина отверстия (h_1)	Диаметр шурупа для пустотел.	Диаметр шурупа для полнотел.	Упаковка	Номер артикула
HLD 2	28 мм	10 мм	50 мм	4 – 5 мм	5 – 6 мм	150 шт	335506
HLD 3	25 мм	10 мм	56 мм	4 – 5 мм	5 – 6 мм	100 шт	335507
HLD 4	44 мм	10 мм	66 мм	4 – 5 мм	5 – 6 мм	100 шт	355508

СЕМИНАР-ПРАКТИКУМ

по анкерному крепежу



На сегодняшний день почти нет таких строительных компаний, которые бы не использовали клеевые или механические анкеры в своей работе. Но даже у профессионалов строительной области бывают ситуации, когда неправильная установка анкера приводит к критическому снижению несущей способности.

На нашем семинаре-практикуме по анкерному крепежу Вы узнаете, как правильно устанавливаются анкерные крепления на практике, а также о видах анкеров и о теории подбора анкера – о факторах, влияющих на крепление и подборе анкера для различных задач.

Описание услуги

- Тип тренинга – семинар-практикум
- Продолжительность – 4 часа
- Целевая аудитория – инженеры, прорабы, бригадиры, монтажники
- Количество участников – до 10 человек
- Структура – теория 50%, практика 50%
- Место проведения – Ваша строительная площадка или учебный центр Hilti

Преимущества услуги

- Увеличьте производительность на объекте и сократите затраты за счет правильной установки анкера
- Узнайте, как выбрать наиболее подходящий анкер для решения вашей задачи
- Научитесь правильно монтировать анкерные крепления для получения максимальной несущей способности
- Каждый участник получает сертификат о прохождении обучения



Описание

Семинар-практикум по анкерному крепежу

Артикул

2142781

ИСПЫТАНИЯ АНКЕРНЫХ КРЕПЛЕНИЙ

на строительном объекте



Данная услуга позволяет провести испытания анкерных креплений и вклеенной арматуры на вырыв, без разрушения и на срез.

Испытания по СТО 44416204-010-2010

Этот вид испытаний позволяет определить расчетную нагрузку на анкер в условиях вашей строительной площадки.

- Согласно методике СТО анкер должен быть вырван
- Испытывается 10 механических (химических) или 15 пластиковых анкеров
- Наличие аккредитации на проведение испытаний анкеров
- Предоставление полного комплекта документов – отчета об испытаниях с графиками и перерасчетом результатов

Испытания по проверке качества установки

Этот вид испытаний позволяет проверить качество установки смонтированных анкеров в условиях вашей строительной площадки

- Наличие аккредитации на проведение испытаний анкеров
- Использование современных точных приборов, калиброванных в ФБУ «Ростест-Москва»
- Испытания проводятся в соответствии с методикой, заверенной ФАУ ФЦС

9



Описание

Испытания анкерных креплений до 30 кН
Испытания анкерных креплений до 180 кН

Артикул

3540236
3540239